

## CX61GMBL

Bredd	60x60 cm
Antal ugnar med energideklaration	1
Kavitets värmekälla	Elektrisk
Typ av häll	Gashäll
Huvudugn, typ	Termoventilerad ugn
Rengöringssystem huvudugn	Vapor Clean
EAN-kod	8017709336646
Energiklass	A











## Estetisk linje

			
Estetik	Classic	Typ av kontroller	Vred
Serie	Concerto	Kontrollvred	Smeg Classic
Design	Standard	Färg på vred	Rostfritt stål
Färg	Svart	Antal vred	7
Finish	Svart blank	Färg screentryck	Svart
Ytbehandling	Rostfritt stål	Lucka	Helglas
kontrollpanel		Typ av ugnsglas	Svart
Logotyp	Stansad	Ugnshandtag	Smeg Classic
Position logga	Panel under ugnen	Färg på handtag	Borstat rostfritt stål
Färg på ram runt häll	Svart emalj	Stödfötter	Svart
Typ av pannställ	Svart matt emalj		

## Program/funktioner

Antal tillagningsfunktioner 8  
Traditionella tillagningsfunktioner

 Statisk	 Snabb	 Eco
 Liten grill	 Stor grill	 Fläkt + grill (stor)
 Undervärme	 Pizza	

## Rengöringsfunktioner



## Tekniska egenskaper - häll



**Totalt antal kokzoner 4**

Vänster fram - Gas-URP - 3.50 kW

Vänster bak - Gas- SRD - 1.75 kW

Höger bak - Gas- SRD - 1.75 kW

Höger fram - Gas -AUX - 1.00 kW

**Brännare** Standard

**Säkerhetsventiler** Ja

**Aktivering av gas via vred** Ja

**Brännarlock**

Svart matt emalj

## Tekniska specifikationer - huvudugn



<b>Antal ljuskällor</b>	1	<b>Avtagbar innerlucka</b>	Ja
<b>Antal fläktar</b>	1	<b>Antal glas i ugnsluckan</b>	3
<b>Nettovolym 1:a ugn</b>	70 l	<b>Antal värmereflekterande glas i lucka</b>	1
<b>Bruttovolym 1:a ugn</b>	79 l	<b>Säkerhetstermostat</b>	Ja
<b>Material ugn</b>	Ever Clean emalj	<b>Kylsystem</b>	Tangentialt
<b>Antal hyllplan</b>	5	<b>Nettomått på ugnens insida (HxBxD)</b>	360X460X425 mm
<b>Typ av hyllplan</b>	Metallstegar	<b>Inställning av temperatur</b>	Elektromekaniskt
<b>Typ av ljuskälla</b>	Halogenlampor	<b>Effekt undervärme</b>	1200 W
<b>Effekt lampa</b>	40 W	<b>Effekt övervärme</b>	1000 W
<b>Programmering av tillagningstid</b>	Äggklocka + tillagningens slut	<b>Grillelement</b>	1700 W
<b>Luckhängning</b>	Underhängd	<b>Värmeelement bred grill - effekt</b>	2 700 W
<b>Avtagbar lucka</b>	Ja	<b>Effekt varmluftselement</b>	2 000 W
<b>Innerlucka i helglas</b>	Ja	<b>Typ av grill</b>	Elektrisk

## Alternativ för huvudugn

<b>Koktidslarm</b>	Ja	<b>Max temperatur</b>	260 °C
<b>Min temperatur</b>	50 °C		

## Standardtillbehör - huvudugn och häll

<b>Galler med bakre stopp</b>	1	<b>Ugnsplåt, 40 mm</b>	1
-------------------------------	---	------------------------	---

## Elektrisk anslutning

Anslutningseffekt 3000 W  
Ström 13 A  
Spänning 220-240 V  
Typ av elkabel som installerats Ja, 1-fas

Längd på kabel 115 cm  
Frekvens 50/60 Hz  
Typ av kopplingsplint 3 Polig

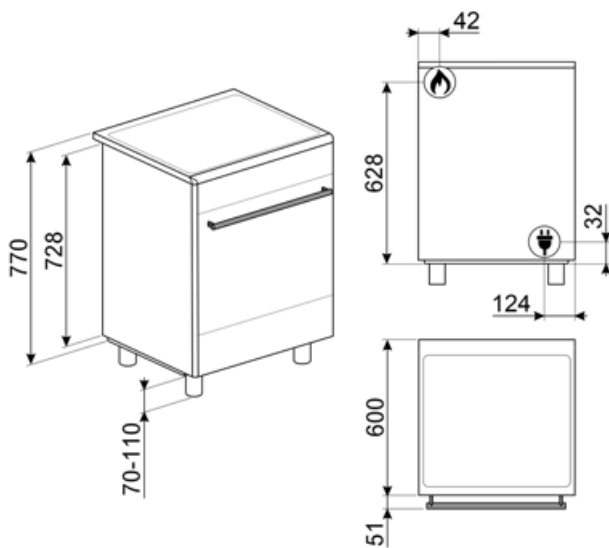

## Tillbehör ingår ej

### AIRFRY

Insats för varmluftsfritering AIRFRY. Idealisk för att återskapa traditionell fritering i ugnen, men med färre kalorier och mindre fett. Det låter dig laga snabbt och enkelt rätter som pommes frites, stekta grönsaker och fisk, vilket säkerställer perfekt yta och krispighet.



### BBQ

Dubbelsidig grillplatta. Lämplig för att återskapa saftiga och krispiga rätter i ugnen med den typiska smaken av grillad matlagning. Den räfflade sidan är särskilt lämplig för kött och ostar. Den släta sidan för fisk, skaldjur och grönsaker.



### BN620-1

Emaljerad plåt för 60 och 45cm ugnar. Djup: 20 mm. Idealisk för tillagning av huvudrätter och smakfulla desserter för att nå maximalt resultat avseende tillagning och smak.



### BNP608T

Teflonbelagd bakplåt, 8mm djup. Placeras på ugnsgaller.



### GTT

\*\*Helt utdragbara teleskopskenor (1 nivå)\*\* Utdragning: 433 mm Material: Rostfritt stål AISI 430 polerat



### KITPAX

Förhöjningsben (91,4-96,8cm) Rostfritt stål. Passar till Classicspisar

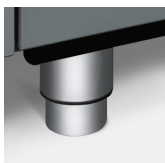

### PALPZ

Pizzaspade med fällbart handtag. Dimensioner: B:31,5 x H:32,5. Enkel att använda och förvara. Idealisk för bakning och servering av pizza och andra bakverk på ett säkert och professionellt sätt.



### SFLK1

Luckspärr till inbyggnadsugnar



### AL60

Bakkantslist som passar för 60 cm Concert-gasspisar



### BG6090-1

Grillplatta i gjutjärn, passar till Classicspisar



### BN640

Emaljerad plåt för 60 och 45cm ugnar. Djup: 40mm. Perfekt för huvudrätter som stekar och fisk för att behålla vätskan i maten. Också idealisk för exprementering av lättare krispigare tillbehör.

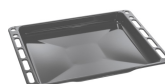

### GTP

\*\*Delvis utdragbara teleskopskenor (1 nivå)\*\* Utdragning: 300 mm Material: Rostfritt stål AISI 430 polerat



### KITP60X9

Stänkskydd 60 cm, rostfritt stål, passar pyrolytiska Concerto-spisar



### KITPD

Förhöjning (95cm) för spisar. Svart



### PPX6090-1

Grillplatta i rostfritt stål, passar till 90 cm Concerto-spisar



### SMOLD

7st silikonformar för glass, isglass, praliner, iskuber, eller matportioner. Klarar temperaturer från -60°C till +230°C

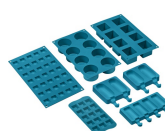





















## STONE

Rektangulär eldfast sten som är idealisk för pizzabakning och ger samma resultat som vedeldade ugnar. Kan även användas för brödbak, foccaccia och andra recept som pajer, mördegspajer eller kakor. Mått L 42 x H 1,8 x D 37,5 cm.



## Symbols glossary

	A: Product drying performance, measured from A+++ to D / G depending on the product family		Installation i stapel
	Kontrollvred		Luftkylsystem: för att säkerställa en säker yttemperatur.
	3 Skikt glas i luckan		Emaljinteriör: Emaljinteriören i alla Smeg-ugnar har ett unik beläggning som hjälper till att hålla inredningen ren genom att minska mängden matfett som fastnar.
	Endast övre och nedre element: en traditionell tillagningsmetod som passar bäst för enstaka maträtter i mitten av ugnen. den övre delen av ugnen kommer alltid att vara hetast. Perfekt för stek, fruktkakor, bröd etc.		Bas: värmen kommer endast från ugnstrymmes nederdel. Fläkten är inte aktiv. Perfekt för söta och salta pajer, smulpajer och pizzor. Utformad för att göra maten knaprigare. I gasugnar indikerar den här symbolen gasbrännaren.
	ECO: Kombinationen av grill, fläkt och undervärme är särskilt lämplig för tillagning av små mängder mat.		Grillelement: Användning av grill ger utmärkta resultat vid tillagning av kött av medelstora och små portioner, speciellt i kombination med ett grillspett (där det är möjligt). Perfekt även för tillagning av korv och bacon.
	Halv grill: För snabb tillagning och bryning av mat. Bäst resultat uppnås vid användning av den övre delen av ugnen för mindre livsmedel och de nedre delarna av ugnen för större saker som kotletter eller korvar. Eftersom värmen endast genereras i mitten av elementet vid användning av Halv grill, så är den här funktionen perfekt för mindre kvantiteter.		Fläkt med grillelement: Fläkten minskar den heta värmen från grillen, vilket ger en utmärkt metod för att grilla olika livsmedel, kotletter, biffar, korv etc., vilket ger jämn yta och värmefördelning utan att torka ut maten. De två översta nivåerna som rekommenderas för användning och den nedre delen av ugnen kan användas för att hålla föremålen varma samtidigt, en utmärkt möjlighet när du lagar en grillad frukost. Halvgrill (endast mittled) är perfekt för små mängder mat.
	Pizzafunktion: Särskild funktion för tillagning av pizza i en form. Med denna funktion går det att tillaga en pizza som är mjuk på insidan och knaprig på utsidan och med en perfekt tillagad fyllning som varken är hård eller bränd.		Över och undervärme med cirkulationsfläkt: Användningen av fläkten med båda elementen gör att maten kan tillagas snabbt och effektivt, perfekt för stora maträtter som kräver grundlig tillagning. Det ger ett liknande resultat som grillspett, som flyttar värmen runt maten istället för att flytta själva maten, vilket gör att valfri storlek eller form kan tillagas.
	Innerlucka helt i glas: Innerlucka helt i glas, en enda flat yta som är enkel att hålla ren.		Innerluckan i glas: kan enkelt avlägsnas för rengöring.
	Sidobelysning: Två lampor på motsatta sidor ökar synligheten inne i ugnen.		Automatisk öppning: Vissa modeller har en lucka som öppnas automatiskt när cykeln är slut. Detta är en perfekt lösning för köksenheter utan handtag eftersom inget handtag behövs. Av säkerhetsskäl låses luckan automatiskt när maskinen är i drift så att den inte kan öppnas oavsiktligt.
	Ugnstrymmet har 5 olika matlagningsnivåer.		Ultrasnabba brännare: Kraftfulla ultrasnabba brännare erbjuder en effekt på upp till 5 kW.



Ångrengöring: en enkel rengöringsfunktion som använder ånga för att lösgöra avlagringar i ugnsutrymmet.



Kapaciteten anger mängden användbart utrymme i ugnsutrymmet, i liter.

---

## Benefit (TT)

---

### Gasspis

Gas ger permanent kontroll över värmekällan och temperaturförändringen är omedelbar

Spisen är utrustad med ett termoelement vilket gör att gastillförseln stängs av om flammen släcks, vilket ger en högre säkerhet.

### Vapor Clean

Genom att fylla på vatten i en fördjupning i botten av kaviteten genereras ånga. Ångan mjukgör resterna och gör det enklare att avlägsna dem.

Genom att fylla på vatten i en fördjupning i botten av kaviteten genereras ånga. Ångan mjukgör resterna och gör det enklare att avlägsna dem.

### Kontrollvred

Enkel och intuitiv timerinställning med eleganta vred

### Sann konvektion

De bästa matlagningsresultaten garanteras tack vare ventilerat, cirkulärt flöde

Flera fläktar och värmeelement garanterar ett perfekt, aerodynamiskt värmeflöde vilket möjliggör en homogen och snabbare tillagning inne i ugnskaviteten.

### Matlagning på flera nivåer

Flera matlagningsnivåer möjliggör maximal användningsflexibilitet

### Halogenbelysning på flera nivåer

Intern halogenbelysning på olika nivåer försäkrar utmärkt synlighet

### Borttagbart innerglas

Luckans inre glas är enkla att ta bort för komplett rengöring

### Tangentiell kylning

Nytt kylsystem med tvärströmsfläkt och luftflöde från luckan till stänkskyddet

### Isotermisk kavitet

Den bästa matlagningsprestandan vid högsta energieffektivitet

### Grill (valfritt tillbehör)

Grilla direkt i ugnen med den dubbelsidiga grillen (Grill är ett valfritt tillbehör)

### Pizzasten (alternativt tillbehör)

Baka med pizzasten och få mjuka, knapriga pizzor och jästprodukter (STEN valfritt tillbehör)



#### **Justerbar höjd**

Spishäll i samma plan som köksbänken, tack vare justerbara fötter

#### **Kall lucka**

Det yttre glaset i luckan är kallt under alla funktioner, vilket undviker alla typer av brännskador

#### **AirFry (LUFTFRITÖS valfritt tillbehör)**

Lättare och mer smakrik mat tack vare luftfritöskorgen (valfritt tillbehör)

#### **Enkel turbin**

Ugnen har en fläkt utrustad med ett cirkulärt värmeelement vilket möjliggör matlagning med roterande värme