



EN CAMPING BARBECUE
FI RETKIGRILLI
SV CAMPINGGRILL
ET MATKAGRILL
LV KEMPINGA GRILS
LT IŠKYLAUTOJŲ KEPSNINĖ
RU ПОХОДНЫЙ ГРИЛЬ



EN. FOR OUTDOOR USE ONLY. PLEASE READ THESE INSTRUCTIONS CAREFULLY BEFORE ASSEMBLY. RETAIN THIS MANUAL FOR FUTURE REFERENCE.

FI. VAIN ULKOKÄYTTÖÖN. LUE OHJEET HUOLELLISESTI ENNEN LAITTEEN KÄYTTÖÖNOTTOA. SÄILYTÄ TÄMÄ OHJE MYÖHEMPÄÄ KÄYTTÖÄ VARTEN.

SV. FÅR ENDAST ANVÄNDAS UTMOMHUS. LÄS ANVISNINGARNA NOGGRANT INNAN APPARATEN TAS I BRUK. FÖRVARA DESSA ANVISNINGAR FÖR FRAMTIDA REFERENS.

ET. MÕELDUD AINULT VÄLISTINGIMUSTES KASUTAMISEKS. ENNE GRILLAHJU KOKKUPANEMIST LUGEGE JUHEND HOOLIKALT LÄBI. HOIDKE SEE JUHEND EDASPIDISEKS KASUTAMISEKS ALLES.

LV. LIETOŠANAI ĀRA APSTĀKĻOS. PIRMS MONTĀŽAS UZMANĪGI IZLASIET INSTRUKCIJU. SAGLABĀJIET ŠO INSTRUKCIJU TURPMĀKAI ATSAUCEI.

LT. SKIRTA NAUDOTI TIK LAUKE. PRIEŠ SURINKDAMI ĮDĖMIAI PERSKAITYKITE ŠIAS INSTRUKCIJAS. SAUGOKITE ŠIĄ INSTRUKCIJĄ, KAD ATEITYJE PRIREIKUS GALĖTUMĖTE PERŽIURĖTI.

RU. ИСПОЛЬЗОВАТЬ ТОЛЬКО НА УЛИЦЕ. ПЕРЕД СБОРКОЙ ВНИМАТЕЛЬНО ОЗНАКОМЬТЕСЬ С НАСТОЯЩИМ РУКОВОДСТВОМ. СОХРАНИТЕ РУКОВОДСТВО НА БУДУЩЕЕ.

286926

Info/Tootja/Ražotājs/Gamintojas/ Изготовитель: Tammer Brands Oy, Viinikankatu 36, 33800 Tampere, Finland/Тампере,Финляндия

mustang-grill.com

CE 0063-21

EN

FI

SV

ET

LV

LT

RU

CAMPING BARBECUE

For outdoor use only

IMPORTANT: PLEASE READ BEFORE PROCEEDING

These instructions are designed for your benefit and we strongly recommend that you read them carefully before using your new BBQ roaster. Once you have familiarised yourself with the operation and care of this stove keep them in a safe place for future reference.

CAUTION:

Accessible parts may be VERY HOT. Keep young children away from the appliance even when turned off as grill may be cooling. Do not leave un-attended end store in e safe place when not in use.

DESCRIPTION

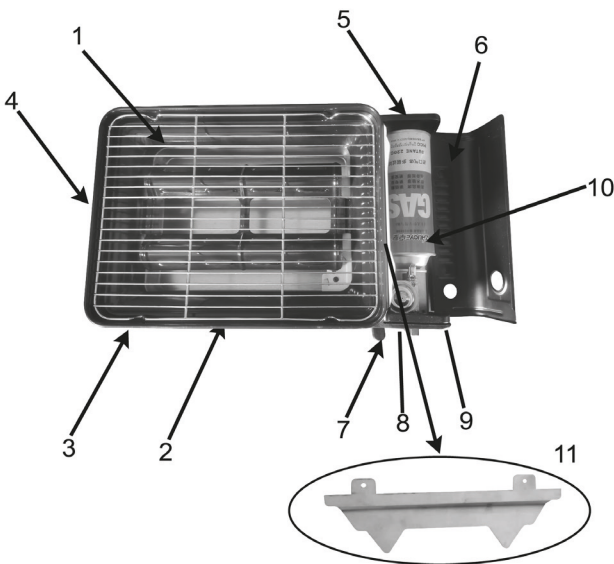

- 1. Roast Grill
- 2. Enamel shelf
- 3. Front panel
- 4. Fat collector draw
- 5. Gas cartridge location lug
- 6. Cartridge cover
- 7. Gas canister lock and release lever
- 8. Heat level indicator guide
- 9. Gas flame heat control and ignition knob
- 10. Regulator
- 11. Baffle

SPECIFICATIONS

Model	Fuel consumption	Fuel	Rated	Injector size
BDZ-290.0.	160g/h	Butane gas	1,8kW	Ø 0,55mm
Ignition Electronic piezo		Size: 425x265x112 mm		Weight: 3,2 kg

PLEASE NOTE



Important
a. When replacing or removing a cartridge check that seals (between cartridge and appliance) are in place and in good condition.



b. This appliance category is Direct Pressure-Butane and should only be used with a Butane Gas Cartridge or compatible alternative that complies to EN417.

c. Dispose of used cartridges safely. Never puncture or dispose of in lire.

CAUTION

- Check the seals (between the appliance and the gas canister) are in place and in good condition.
- Do not used the appliance if it has damaged or worn seals, do not use an appliance which is leaking, damaged or which does not operate properly.
- If there is a leak on your appliance (smell of gas), take it immediately outside, into well ventilated location where the leak may be detected and stopped.
- If you want to check the leak, do it outside. Do not try to detect leaks using a flame. Use soapy water.

CARTRIDGE SAFETY

- Caution on the Cartridge
- 1) The cartridge should be placed away from flammable products or the direct rays of the sun. Be sure to close the tap securely after using. Never keep cartridges in places over 40°C.
- 2) Do not store unit or cartridge in enclosed areas.
- 3) Do not puncture or incinerate empty cartridge.
- 4) Do not refill gas into empty can.
- 5) Keep out of reach of children.
- 6) When you change the cartridge, check the cartridge is empty before changing it (shake to hear the noise made by the liquid).
- 7) This appliance shall be used away from flammable material (include distances recommend) from walls etc.
- 8) The cartridge shall be changed in well ventilated location outside, away from any sources of ignition (such as naked flames, pilots, electric lines) and away from other people.

OPERATION

Ensure Grill is placed on a flat level surface when in use. Do not place Grill on any flammable surface such as a wooden table or any surface that can be damaged by heat.

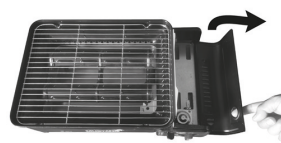

1) Flip open the gas cartridge cover (6)
Please install the baffle (11) before use

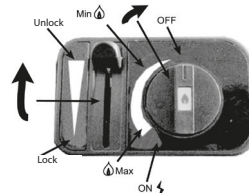

2) Fitting gas cartridge ensure the control knob (9) is in the off position and the cartridge release lever (7) is in its release position off.

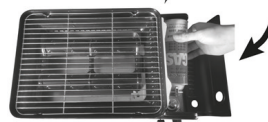

3) Locate butane gas cartridge into the cradle. This should be compatible alternative that complies to EN417.



4) Ensure this sits correctly into seal and the canister slot lines up with the safety alignment lug.

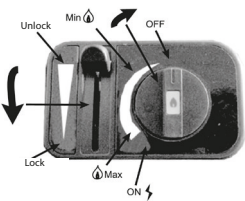

5) Push down the cartridge locking lever (7) into the lock position and then close gas cartridge cover (6).
IMPORTANT - CHECK no leaks can be smelled or heard before proceeding. The roaster is now ready for ignition and use.

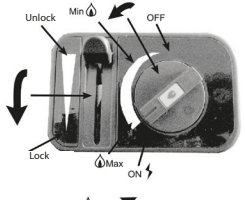

6) Ignition sequence
 Turn the control knob fully anti-clockwise to ignite flame and adjust the control knob to desired setting.

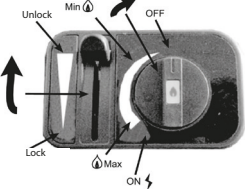

7) Turning off heater
 Turn control knob (9) fully clockwise to OFF position and move cartridge locking and release lever (7) to unlock position OFF. Remove gas cartridge and store in a cool dry place.

PAY ATTENTION

Please note before igniting: a small amount of “flaring” may occur when first igniting which is due to gas pressure build-up.

As a safety precaution, once the cartridge has been removed, turn the control knob to ignite a couple of time. This will ensure that any gas any left in pipe has been used.

Never attempt to remove canister whilst heater is turned on.

IMPORTANT POINTS WHEN COOKING

Emptying fat collector draw

It is important that the fat collector draw is checked regularly. We recommend it is emptied when approximately two thirds full.

Carefully pull draw from main body with both hands until draw is completely removed.

The amount of water is one half of the oil pan

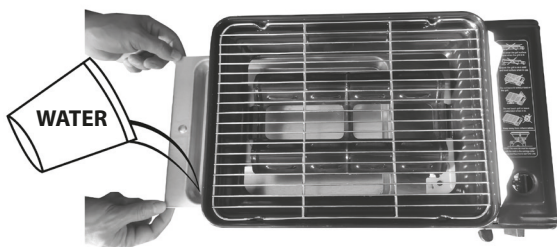

Important Dispose of oil safely.

Do not tip oil into any drains or onto land, as this results in the pollution of rivers or groundwater.

Do not use metal spatulas as these can damage the protective cooking surface. Avoid leaving grill on when not in use as this can cause unnecessary over heating of the Grill surfaces result-

ing in reduced efficiency. Please add clean water to the water tray before use and pay attention to whether the water in the water tray is used up during use and pay attention to adding it.

CARE AND SAFETY

- Always ensure the gas cartridge is removed from the grill and stored as per the instructions on the canister when grill is not in use.
- Keep grill in a dry environment and protect from damage when storing.
- When replacing or removing a cartridge ensure this carried out in well ventilated location, preferably outside, away from any source of ignition (such as naked flames, pilots, electric fires) and away from other people.
- If there is a leak (small of gas), take the grill outside immediately into well ventilated flame free location where the leak may be detected and stopped. If you wish to check for leaks do it outside. Do not try to detect leaks using a flame. Use soapy water.
- Regularly check seals for ware particularly after storage.
- This appliance category is Direct Pressure-Butane and should only be used with a Butane Gas Cartridge or compatible alternative that complies to EN417.
- Only clean the appliance when turned off and cool to touch. Clean the surface of the cooking plates with a damp cloth and wipe dry.
- Under no circumstances wipe or clean any part of the appliance with an abrasive or a chemical or alcohol based cleaner.
- NEVER USE IN THE PROXIMITY OF FLAMMABLE MATERIALS AND ALLOW A DISTANCE OF AT LEAST 1 METER FROM ADJACENT SURFACES.

CAUTION: ONLY USE IN WELL VENTILATED AREA!
 Accessible parts may become VERY HOT!
 KEEP UNIT OUT OF THE REACH OF CHILDREN

- Do not use in direct sunlight.
 - Keep bottom away from dirt and sand.
 - Use only on a secure steady surface, do not use the appliance on plastic case.
 - Do not use indoors.
 - Do not modify the appliance.
1. Do not spray aerosols in the vicinity of this unit while it is in operation.
 2. Do not leave unit unattended while operating.
 3. Avoid touching burner, trivet etc. immediately after use or while in use.
 4. This stove must be operated on a horizontal surface.
 5. This stove shall be used away from flammable materials and information on minimum distance 30 cm from adjacent surfaces (wall, ceiling)

- If this product should develop a fault please return to place of purchase along with guarantee ensuring the guarantee details above are filled in correctly. Under no circumstances should you attempt to repair this appliance or tamper with any of its parts. Any work should be carried out by a qualified and recommended technician. Do not use the appliance if it has damaged or worn seals; Do not use if leaking, damaged or does not operate properly. Due to company's on-going policy of research & development, grill may vary from that illustrated.
- We recommend you keep these instructions in a safe place along with proof of purchase for future reference.

SYMPTOM → CHECK FOR ↓	Gas cartridge will not locate correctly	No gas	Gas leakage	Low flame	Missing or uneven flame	Flame will not ignite	Flame goes out during use	SUGGESTED SOLUTION ↓
control knob not turned off correctly	●							Turn control knob to off and re-position cartridge
check pressure safety lever is in open position		●				●	●	Refer to instruction of operating pressure safety device
Control knob not operating correctly		●	●	●		●		Contact supplier
Inner pipe blocked		●		●		●		Contact supplier
Gas cartridge not located correctly	●	●	●			●		Check cartridge is aligned correctly and control lever is in lock position
Burner jet blocked				●	●	●		Clean jet with wire brush to remove any dirt or grit
No gas		●		●	●	●	●	Check cartridge inserted correctly or not empty

RETKIGRILLI

Vain ulkokäyttöön

TÄRKEÄÄ: LUE ENNEN KÄYTÖN ALOITTAMISTA

Nämä käyttöohjeet on suunniteltu sinun hyödyksesi, ja suosittelemme, että luet ne huolellisesti ennen uuden grillin käyttöönottoa. Tutustu grillin toimintaan ja huoltoon sekä säilytä ohje myöhempää tarvetta varten.

VAROITUS:

Käsiteltävät osat voivat olla ERITTÄIN KUUMIA. Pidä pienet lapset etäällä laitteesta myös silloin, kun se on sammutettu ja jäähtymässä. Älä jätä laitetta valvomatta. Säilytä laitetta turvalisessä paikassa, kun sitä ei käytetä.

KUVAUS

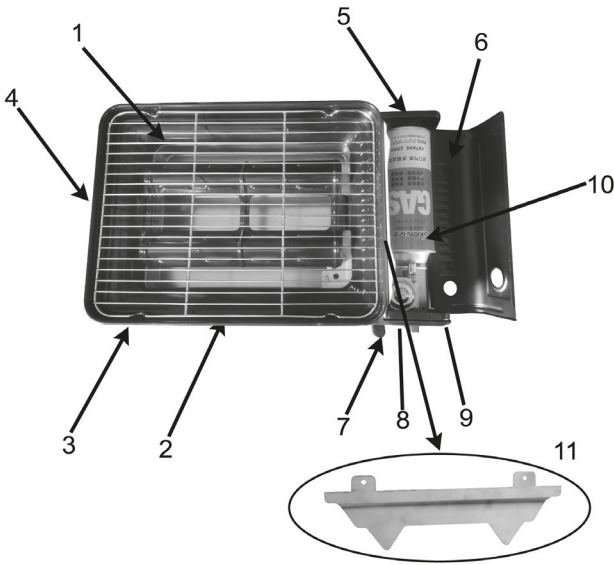

1. Grillausritilä
2. Emalitaso
3. Etupaneeli
4. Rasvankerääjä
5. Kaasupatruunan kotelo
6. Kaasupatruunan kotelon kansi
7. Kaasupatruunan lukitus- ja vapautusvipu
8. Lämpöilmämittari
9. Kaasuliekin säätö- ja sytytysnappi
10. Säädin
11. Välilevy

TEKNISET TIEDOT

Malli	Polttoaineenkulutus	Polttoaine	Nimellisteho	Suuttimen koko
BDZ-290.0.	160 g/h	Butaani	1,8 kW	Ø 0,55 mm
Elektroninen piezo-sytytin		Mitat: 425 x 265 x 112 mm		Paino: 3,2 kg

HUOM.

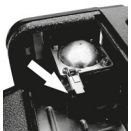

Tärkeää

a. Kun vaihdat tai poistat kaasupatruunan, tarkista, että patruunan ja laitteen väliset tiivisteet ovat paikoillaan ja hyvässä kunnossa.



b. Grillin laiteluokka on Suora paine – Butaani, ja laitteessa saa käyttää vain butaani-kaasupatruunaa tai vastaavaa yhteensopivaa EN417-standardin mukaista patruunaa.

c. Hävitä käytetyt patruunat turvallisesti. Ei saa puhkaista tai polttaa.

VAROITUS

- Tarkista, että laitteen ja kaasupatruunan väliset tiivisteet ovat paikoillaan ja hyvässä kunnossa.
- Älä käytä laitetta, jos sen tiivisteet ovat vaurioituneita tai kuluneita. Älä käytä vuotavaa, vaurioitunutta tai viallista laitetta.
- Jos laitteesi vuotaa (haistat kaasua), vie se heti ulos hyvin tuuletettuun tilaan, jossa vuoto voidaan paikantaa ja pysäyttää.
- Jos haluat paikantaa vuodon, tee se ulkona. Älä yritä paikantaa vuotoja avotulen avulla, käytä saippuavettä.

KAASUPATRUUNOIDEN TURVAOHJEET

• Ota huomioon seuraavat asiat:

- 1) Pidä patruunat etäällä tulenaroista tuotteista ja suorasta auringonvalosta. Sulje kaasuhana huolellisesti käytön jälkeen. Älä säilytä patruunoita yli 40 °C:n lämpötilassa.
- 2) Älä säilytä laitetta tai patruunoita suljetussa tilassa.
- 3) Älä puhkaise tai polta tyhjää patruunaa.
- 4) Älä yritä syöttää patruunaan lisää kaasua.
- 5) Säilytettävä lasten ulottumattomissa.
- 6) Tarkista, että patruuna on tyhjä ennen sen vaihtamista (ravista patruunaa, jotta kuulet jäljellä olevan nesteen).
- 7) Laitetta ei saa käyttää lähellä tulenarkoja materiaaleja, seiniä tms.
- 8) Vaihda patruuna vain hyvin tuuletetussa ulkotilassa ja etäällä mahdollisista syttymislähteistä (esim. avotulesta, sähköjohdoista) ja muista ihmisistä.

KÄYTTÖ

Aseta grilli tasaiselle ja vaakasuoralle alustalle käytön ajaksi. Älä aseta grilliä syttyvälle alustalle, kuten puiselle pöydälle, tai muulle pinnalle, jota kuumuus voi vaurioittaa.

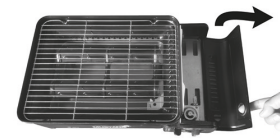

- 1) Käännä kaasupatruunan kotelon kansi auki (6). Asenna välilevy (11) paikoilleen ennen käyttöä.

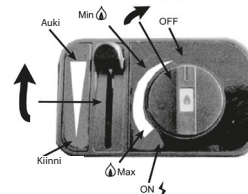

- 2) Kun asennat kaasupatruunaa, varmista, että säätönappi (9) ja patruunan vapautusvipu (7) ovat OFF-asennossa.

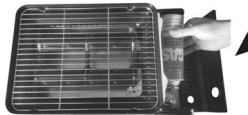

- 3) Aseta butaani-kaasupatruuna koteloon. Tämä koskee myös EN417-standardin mukaista vaihtoehtoa.



- 4) Varmista, että patruuna asetuu oikein tiivistettä vasten ja kotelon suuntaisesti.

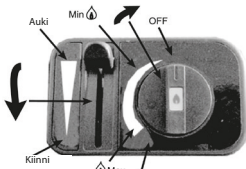

5) Paina patruunan lukitusvipu (7) lukittuun asentoon ja sulje kaasupatruunan kotelon kansi (6).

TÄRKEÄÄ – TARKISTA, ettet haista tai kuule vuotoja ennen käytön aloittamista. Grilli on nyt käyttövalmis.

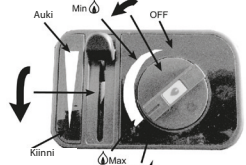

6) Sytytys
Sytytä liekki kääntämällä säätönuppia vastapäivään ääriasentoon saakka. Säädä liekki sopivalle tasolle nuppia kääntämällä.

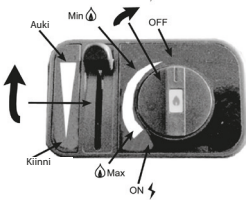

7) Sammutus
Käännä säätönuppi (9) myötäpäivään OFF-asentoon ja aseta patruunan lukitus- ja vapautusvipu (7) OFF-asentoon. Poista kaasupatruuna ja säilytä sitä kuivassa ja viileässä paikassa.

HUOMAA

Huomaa ennen sytytystä: kaasun paine voi aiheuttaa hieman leimahtelua ensimmäisellä sytytyskerralla.

Turvallisuuden vuoksi käännä säätönuppi sytytysasentoon muutaman kerran patruunan poistamisen jälkeen. Tällä varmistetaan, ettei putkeen jää jäljelle kaasua.

Älä koskaan yritä poistaa patruunaa laitteen ollessa päällä.

HUOMIOITAVAA GRILLAUKSEN AIKANA

Rasvakeräimen tyhjentäminen

Rasvakeräin on tärkeää tarkistaa säännöllisesti. Keräin on suositeltavaa tyhjentää kun se on noin kaksi kolmasosaa täysi. Vedä rasvakeräin täysin ulos rungosta varovasti molemmilla käsillä.

Täytä astia noin puolilleen vedellä.

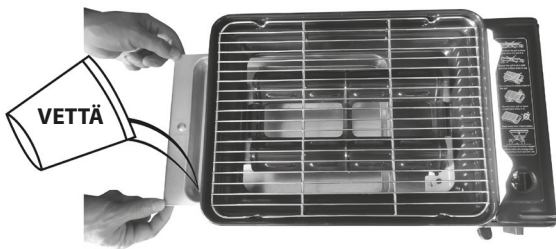

Tärkeää Hävitä öljy turvallisesti.

Älä kaada öljyä viemäriin tai maahan, sillä se aiheuttaa jokin ja pohjavesien saastumista.

Älä käytä metallisia paistinlastoja, sillä ne voivat vaurioittaa grillauspintaa. Älä jätä grilliä päälle käyttämättömänä, sillä se voi aiheuttaa grillauspintojen tarpeetonta kuumentumista, joka heikentää laitteen tehoa. Lisää puhdasta vettä vesitarjottimelle ennen käyttöä, tarkkailla veden kulutusta käytön aikana ja lisää tarvittaessa.

HUOLTAMINEN JA TURVALLISUUS

- Varmista, että kaasupatruuna poistetaan grillistä ja säilytetään ohjeiden mukaisesti, kun grilliä ei käytetä.
- Säilytä grilli kuivassa tilassa ja suojaa vaurioilta säilytyksen aikana.

aikana.

- Patruuna on vaihdettava ja poistettava hyvin tuuletetussa paikassa, mieluiten ulkona, ja etäällä mahdollisista syttymislähteistä (esim. avotulesta, sähköjohdoista) ja muista ihmisistä.
- Jos laitteesi vuotaa (haistat kaasua), vie se heti ulos hyvin tuuletettuun tilaan, jossa vuoto voidaan paikantaa ja pysäyttää. Voit tarkistaa laitteen mahdollisten vuotojen varalta ulkotiloissa. Älä yritä paikantaa vuotoja avotulen avulla, käytä saippuavettä.
- Tarkista tiivisteet säännöllisesti kulumisen varalta, etenkin säilytyksen jälkeen.
- Grillin laiteluokka on Suora paine – Butaani, ja laitteessa saa käyttää vain butaanikaasupatruunaa tai vastaavaa yhteensopivaa EN417-standardin mukaista patruunaa.
- Puhdista laite vain silloin kun se on sammutettu ja jäähtynyt. Puhdista grillausrutiloiden pinta kostealla liinalla ja pyyhi kuivaksi.
- Älä koskaan pyyhi tai puhdista laitteen osia hankaavalla tai kemikaali- tai alkoholipohjaisella puhdistusaineella.
- **ÄLÄ KÄYTÄ TULENARKOJEN MATERIAALIEN LÄHEISYYDESSÄ JA JÄTÄ VÄHINTÄÄN METRIN ETÄISYYS VIEREISIIN PINTOIHIN.**

VAROITUS: KÄYTÄ VAIN HYVIN TUULETETUISSA TILOISSA!
Käsiteltävät osat voivat olla ERITTÄIN KUUMIA!
SÄILYTETTÄVÄ LASTEN ULOTTUMATTOMISSA.

- Älä käytä suorassa auringonvalossa.
 - Älä aseta pohjaa likaiselle alustalle tai hiekalle.
 - Käytä vain vakaalla alustalla, älä aseta laitetta muovialustalle.
 - Älä käytä sisätiloissa.
 - Älä muokkaa laitetta.
1. Älä suihkuta aerosoleja laitteen läheisyydessä käytön aikana.
 2. Älä jätä laitetta valvomatta käytön aikana.
 3. Älä kosketa polttimoa, sen telinettä tms. välittömästi käytön jälkeen tai käytön aikana.
 4. Grilliä saa käyttää vain vaakasuoralla pinnalla.
 5. Laitetta ei saa käyttää lähellä tulenarkoja materiaaleja, seinä tms. ja läheisiin pintoihin (kattoon, seinään) on jätettävä vähintään 30 cm:n etäisyys.

- Jos tuotteeseen tulee vikaa, se tulee palauttaa ostopaikkaan asianmukaisten takuutietojen kanssa. Älä koskaan pyri korjaamaan laitetta tai muokkaamaan sen osia. Vain pätevä ja valtuutettu teknikko saa suorittaa korjauksia laitteelle. Älä käytä laitetta, jos sen tiivisteet ovat vaurioituneita tai kuluneita. Älä käytä vuotavaa, vaurioitunutta tai viallista laitetta. Grilli voi poiketa tässä kuvatusta valmistajan jatkuvasta tutkimus- ja kehitystyöstä johtuen.
- Suosittelemme, että säilytät nämä käyttöohjeet ja ostotositteen turvallisessa paikassa myöhempää käyttöä varten.

ONGELMA → TARKISTA ↓	Kaasupatruuna ei asetu oikein	Ei kaasua	Kaasua vuotaa	Heikko liekki	Puuttuva tai epätasainen liekki	Liekki ei syty	Liekki sammuu käytön aikana	EHDOTETTU RATKAISU ↓
Säätönuppi ei ole OFF-asennossa	●							Käännä säätönuppi OFF-asentoon ja asenna patruuna
Tarkista, että paineen turvavipu on avatussa asennossa		●				●	●	Katso paineen turvalaitteen ohjeet
Säätönuppi ei toimi oikein		●	●	●		●		Ota yhteyttä toimittajaan
Sisäputki on tukossa		●		●		●		Ota yhteyttä toimittajaan
Kaasupatruuna on väärässä asennossa	●	●	●			●		Tarkista, että patruuna on suunnattu oikein ja että vapautusvipu on suljetussa asennossa
Polttimen aukko on tukossa				●	●	●		Puhdista aukko liasta teräsharjalla
Ei kaasua		●		●	●	●	●	Tarkista, että patruuna on asennettu oikein ja että se ei ole tyhjä

CAMPINGGRILL

Endast för utomhusbruk

VIKTIGT! VIKTIGT ATT LÄSA FÖRE IBRUKTAGNING

Dessa anvisningar har utarbetats till gagn för dig och vi rekommenderar starkt att du läser dem noggrant innan du använder din nya gasgrill. När du har läst igenom dessa anvisningar för användning och underhåll av gasgrillen, bör du förvara dem på en säker plats för framtida behov.

VARNING!

Åtkomliga delar kan vara MYCKET HETA. Håll små barn på avstånd från gasgrillen även då den är avstängd, eftersom den fortfarande kan behöva svalna. Lämna inte anordningen oövervakad när den används och förvara den på en säker plats när den inte används.

BESKRIVNING

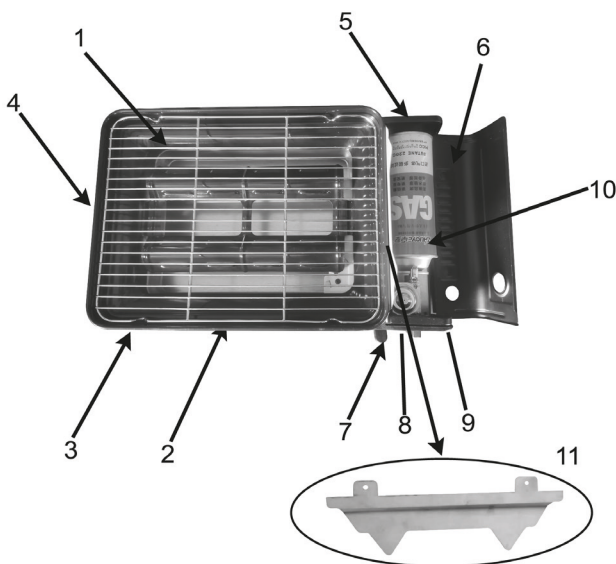

1. Gasgrill
2. Emaljhylla
3. Främre panel
4. Uppsamlartråg för fett
5. Fack för gaspatron
6. Patronlock
7. Låspak för gaspatron
8. Indikatorguide för värmenivå
9. Gaslågans värmekontroll och tändreglage
10. Reglage
11. Skiljevägg för reglering

TEKNISKA SPECIFIKATIONER

Modell	Bränsleförbrukning	Bränsle	Nominell	Munstyckets storlek
BDZ-290.0.	160 g/h	Butangas	1,8 kW	Ø 0,55 mm
Elektronisk Piezo-tändning		Storlek: 425 x 265 x 112 mm		Vikt: 3,2 kg

OBSERVERA!

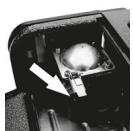

Viktigt!

a. När du byter eller ersätter en patron, kontrollera att tätningarna (mellan patronen och anordningen) är på plats och i oklanderligt skick.



- b. Den här apparatkategorin är butan med direkttryck och bör endast användas tillsammans med en butangaspatron eller ett kompatibelt alternativ som uppfyller kraven för EN417.
- c. Kassera uttjänta patroner på ett säkert sätt. Produkten får varken punkteras eller förbrännas.

FÖRSIKTIGHET

- Kontrollera att tätningarna (mellan apparaten och gaspatronen) är på plats och i klanderfritt skick.
- Använd inte apparaten om den har skadade eller slitna tätningar, läcker, är skadad eller inte fungerar på avsett sätt.
- Om apparaten läcker (gaslukt), ska du genast föra den utomhus till en välventilerad plats, där du kan undersöka var läckan har uppstått och åtgärda den.
- Om du vill kontrollera en läcka, gör det utomhus. Försök inte hitta läckor med hjälp av en öppen låga. Använd i stället såpvatten.

PATRONSÄKERHET

- Iaktta försiktighet med patronen
- 1) Patronen ska förvaras utom räckhåll för lättantändliga produkter och direkt solljus. Se till att stänga kranen ordentligt efter användningen. Förvara aldrig patroner i temperaturer som överstiger 40 °C.
 - 2) Förvara varken enheten eller patronen i slutna utrymmen.
 - 3) Punktera eller förbränn aldrig tomma patroner.
 - 4) Fyll inte på tomma patroner.
 - 5) Förvara produkten utom räckhåll för barn.
 - 6) När du byter patron, ska du före bytet kontrollera att den är tom (skaka på den för att höra om det skvalpar av vätska i den).
 - 7) Den här apparaten bör endast användas på avstånd från lättantändliga material (iaktta rekommenderade säkerhetsavstånd) och väggar.
 - 8) Patronen ska bytas i ett välventilerat utrymme utomhus, på avstånd från eventuella gnistbildande källor (såsom öppna lågor, elledningar etc.), och på avstånd från andra människor.

ANVÄNDNING

Säkerställ att grillen placeras på ett plant underlag när den används.

Placera aldrig grillen på en lättantändlig yta, såsom ett träbord eller någon annan yta som kan skadas av värmen.

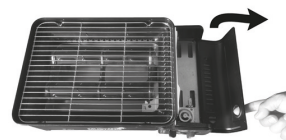

- 1) Fäll upp gaspatronlocket (6) Installera skiljeväggen för reglering (11) före användning

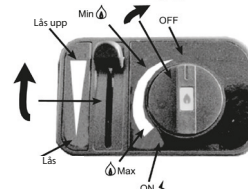

- 2) När du installerar gaspatronen, säkerställ att styrreglaget (9) är i läget AV, och att patronens frigöringspack (7) har vridits till frigöringsläget AV.

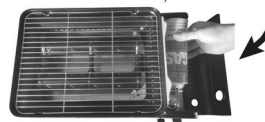

- 3) Placera butangaspatronen i facket. Patronen ska uppfylla kraven i EN417.



4) Kontrollera att patronen sitter som den ska och att patronfacket är korrekt placerat mot säkerhetsinriktningen.

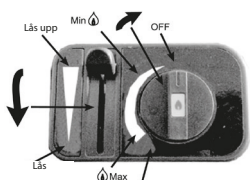

5) Tryck ned patronens låsspak (7) till det låsta läget och stäng sedan gaspatronlocket (6). **VIKTIGT!** Innan du går vidare, **KONTROLLERA** att du inte kan känna lukten av eller höra läckage. Grillen är nu redo att tändas och användas.

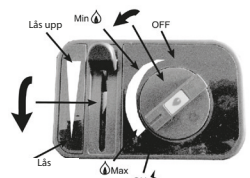

6) Tändsekvens
Vrid styrreglaget helt moturs för att tända lågan och justera sedan styrreglaget till den önskade inställningen.

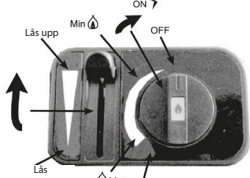

7) Stänga av grillen
Vrid styrreglaget (9) helt medurs till läget AV och flytta patronens låsspak (7) till upplåsningläget AV. Avlägsna gaspatronen och förvara den på en sval och torr plats.

OBSERVERA!

Innan du tänder grillen, observera att en liten mängd uppblåsande kan förekomma vid första tändningen. Detta beror på det uppbyggda gastrycket.

Som en säkerhetsåtgärd ska du, när patronen har avlägsnats, vrida styrreglaget till tändning ett par gånger. Detta säkerställer att eventuellt gas som kvarstår i röret används upp.

Försök aldrig avlägsna patronen medan värmaren är på.

VIKTIGT ATT TÄNKA PÅ VID MATLAGNINGEN

Tömma uppsamlartråg för fett

Det är viktigt att uppsamlartrågen för fett kontrolleras regelbundet. Vi rekommenderar att det töms när det är uppskattningsvis 2/3 fullt.

Dra försiktigt ut trågen ur apparaten med båda händerna tills den är helt utdragen.

Mängden vatten är hälften av oljepannan

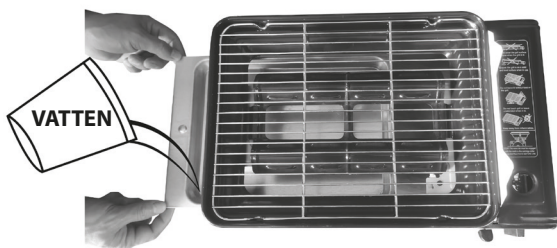

Viktigt! Kassera olja på ett säkert sätt.

Häll inte ut olja i avloppet eller i marken, då det leder till förorening av vattendrag och grundvatten.

Använd inte matlagningsredskap av metall, eftersom de kan skada den skyddande matlagningsytan. Undvik att lämna grillen påslagen när den inte används, eftersom detta kan leda till onödigt överhettning av grillens ytor, vilket i sin tur leder till

minskad effektivitet. Tillsätt rent vatten i vattentrågen innan du använder produkten och observera huruvida vattnet i vattentrågen avdunstar under användningen. Om det avdunstar, tillsätt mer vatten.

UNDERHÅLL OCH SÄKERHET

- Säkerställ alltid att gaspatronen avlägsnas från grillen och förvaras i enlighet med anvisningarna på behållaren då grillen inte används.
- Förvara grillen i ett torrt utrymme och skydda den från skador under förvaringen.
- När du byter ut eller tar bort en patron, ska du se till att grillen förflyttas till ett välventilerat utrymme, helst utomhus, på avstånd från eventuella gnistbildande källor (såsom öppna lågor, elledningar etc.), och på avstånd från andra människor.
- Om apparaten läcker (luktar gas), ska du omedelbart flytta den till ett väl ventilerat utrymme utomhus där det inte finns öppna lågor, så att läckan kan hittas och åtgärdas. Om du vill kontrollera huruvida apparaten läcker, ska du göra det utomhus. Försök inte hitta läckor med hjälp av en öppen låga. Använd i stället såpvatten.
- Kontrollera tätningarna för slitage regelbundet, i synnerhet efter förvaring.
- Den här apparatkategorin är butan med direkttryck och bör endast användas tillsammans med en butangaspatron eller ett kompatibelt alternativ, som uppfyller kraven för EN417.
- Rengör apparaten endast då den är avstängd och har svalnat. Rengör ytan på stekplattorna med en fuktig duk och torka sedan av dem.
- Ingen del av apparaten får under några som helst omständigheter torkas av eller rengöras med slipande medel, kemikalier eller alkoholbaserade rengöringsmedel.
- ANVÄND ALDRIG GRILLEN I NÄRHETEN AV LÄTTANTÄNDLIGA MATERIAL, OCH SE ALLTID TILL ATT IAKTTA ETT SÄKERHETSAVSTÅND OM MINST 1 METER FRÅN INTILLIGGANDE YTOR.

FÖRSIKTIGHET! ANVÄND GRILLEN ENDAST I VÄLVENTILERADE UTOMHUSUTRYMMEN!

Åtkomliga delar kan bli MYCKET HETA!
HÅLL GRILLEN UTOM RÄCKHÅLL FÖR BARN!

- Använd inte i direkt solljus.
 - Håll på avstånd från smuts och sand.
 - Använd endast på en säker, stabil yta – använd inte apparaten på plasthöljet.
 - Använd inte inomhus.
 - Modifiera inte apparaten.
1. Spray inte med aerosoler i närheten av enheten medan den används.
 2. Lämna den inte oövervakad medan den används.
 3. Undvik att vidröra brännaren, stativet etc. under eller genast efter användningen.
 4. Denna grill får endast användas på plana ytor.
 5. Den här grillen ska förvaras på avstånd från lättantändliga material och ha ett säkerhetsavstånd om minst 30 cm från intilliggande ytor (vägg, tak).

• Om ett fel uppstår i produkten, ska du kontakta inköpsstället och ha garantin redo, och se till att garantiuppgifterna ovan är korrekt ifyllda. Du får under inga som helst omständigheter försöka reparera apparaten själv eller modifiera några som helst delar i den. Allt arbete på apparaten får endast utföras av en kvalificerad och rekommenderad tekniker. Använd inte apparaten om den har skadade eller slitna tätningar, läcker, är skadad eller inte fungerar på avsett sätt. Med anledning av företagets policy om fortlöpande forskning och utveckling,

kan det hända att grillen skiljer sig något från illustrationen.

• Vi rekommenderar att du förvarar dessa anvisningar på en säker plats tillsammans med inköpsbeviset för framtida behov.

SYMPTOM → KONTROLLERA ↓	Gaspatronen går inte att installera korrekt	Ingen gas	Gasläckage	Lågt brinnande låga	Avsaknad av eller ojämn låga	Lågan tänds inte	Lågan släcks under användningen	FÖRESLAGEN LÖSNING ↓
Styrreglaget har inte vridits till läget AV på rätt sätt	●							Vrid styrreglaget till AV och försök installera patronen på nytt
Kontrollera att säkerhetsspaken för trycket har vridits till det öppna läget		●				●	●	Mer information finns i anvisningarna för säkerhetsanordningen för drifttrycket
Styrreglaget fungerar inte som det ska		●	●	●		●		Kontakta leverantören
Det inre röret är blockerat		●		●		●		Kontakta leverantören
Gaspatronen är inte korrekt installerad	●	●	●			●		Kontrollera att patronen är inriktad korrekt och att styrreglaget är i det låsta läget
Brännarpipen blockerad				●	●	●		Rengör pipen med en stålborste för att avlägsna eventuell smuts och orenheter
Ingen gas		●		●	●	●	●	Kontrollera att patronen har installerats korrekt och att den inte är tom.

MATKAGRILL

Kasutamiseks ainult välistingimustes

NB! PALUN LUGEGE ALLOLEV TEKST ENNE JÄTKAMIST LÄBI

Need juhised on koostatud teie huvides ja me soovime tunnivald need enne uue grilli kasutamist hoolikalt läbi lugeda. Kui olete tutvunud selle grilli kasutamise ja hooldamisega, hoidke juhend kindlas kohas edaspidiseks kasutamiseks alles.

ETTEVAATUST!

Ligipääsetavad osad võivad olla VÄGA KUUMAD. Hoidke lapsi seadmest eemal isegi siis, kui see on välja lülitatud, sest grill võib olla alles jahtumas. Ärge jätke seda järelevalveta ja hoidke kindlas kohas, kui seda ei kasutata.

KIRJELDUS

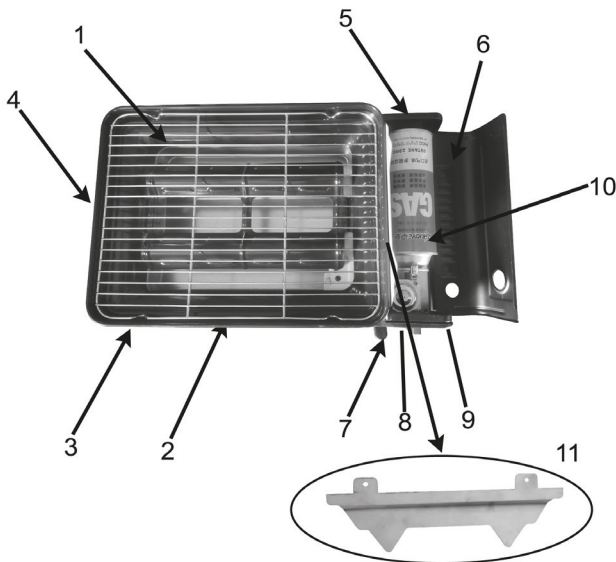

1. Kúpsetusrest
2. Emailriiul
3. Esipaneel
4. Rasvakogumissahtel
5. Gaasiballooni paigutuseend
6. Ballooni kate
7. Gaasiballooni lukustamise ja vabastamise hoob
8. Kuumustaseme indikaator
9. Gaasileegi kuumuse reguleerimise ja süütamise nupp
10. Regulaator
11. Vahesein

TEHNILISED ANDMED

Mudel	Kütusekulu	Kütus	Nimivõimsus	Pihusti mõõt
BDZ-290.0.	160 g/h	Butaangaas	1,8 kW	Ø 0,55 mm
Süüde piesoelektriline		Mõõtmed: 425 x 265 x 112 mm		Mass: 3,2 kg

PANGE TÄHELE

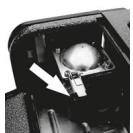

ITÄHTIS TEAVE

- a. Ballooni vahetamise või eemaldamise ajal kontrollige, kas tihendid (ballooni ja seadme vahel) on paigas ja heas seisukorras.
- b. Selle seadme kategooria on otsesurve-butaan ja seda tohib kasutada ainult butaangaasi ballooni või sellega samalaadse alternatiiviga, mis vastab standardile EN417.



c. Kasutatud balloonidest vabanegge ohutul viisil. Ärge torgake sellesse auku ega visake seda tulle.

HOIATUS!

- Kontrollige, kas tihendid (seadme ja gaasiballooni vahel) on paigas ja heas seisukorras.
- Ärge kasutage seadet, kui selle tihendid on vigased või kulunud, kui see lekib, on kahjustatud või ei tööta korralikult.
- Kui seadmes on leke (gaasi lõhn), viige see kohe õue hästi ventileeritavasse asukohta, kus on võimalik lekkekoht tuvastada ja leke peatada.
- Kui soovite lekkekohta kontrollida, tehke seda välistingimustes. Ärge üritage lekkeid leegi abil tuvastada. Kasutage selleks seebivett.

BALLOONI OHUTUS

- Ettevaatust ballooniga
- 1) Balloon tuleb asetada eemale kergsüttivatest ainetest ja otsesest päikesekiirgusest. Jälgige, et pärast kasutamist kraan kindlalt suletaks. Ärge hoidke balloone kohas, kus temperatuur on üle 40 °C.
- 2) Ärge hoidke seadet ega ballooni kinnistes kohtades.
- 3) Ärge torgake läbi ega põletage tühja ballooni.
- 4) Ärge täitke tühja ballooni uuesti gaasiga.
- 5) Hoidke seda lastele kättesaamatus kohas.
- 6) Ballooni vahetamisel kontrollige enne vahetamist, kas balloon on tühi (raputage seda, et kuulda vedeliku häält).
- 7) Seda seadet tuleb kasutada eemal kergsüttivatest materjalidest (soovitatud kauguste ulatuses), seintest jne.
- 8) Ballooni tuleb vahetada välistingimustes, hästi ventileeritavas kohas, eemal mistahes süüteallikatest (nagu lahtine tuli, elektrijuhtmed) ja teistest inimestest.

KASUTAMINE

Jälgige, et grill oleks kasutamise ajal asetatud tasasele rõhtsale pinnale.

Ärge pange grilli süttivale pinnale, nagu puidust laud, ega muule pinnale, mis võib saada kuumusest kahjustatud.

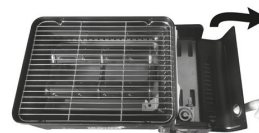

- 1) Pöörake lahti gaasiballooni kate (6) Enne kasutamist paigaldage vahesein (11)

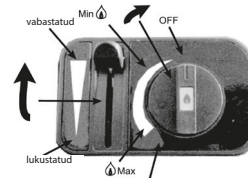

- 2) Gaasiballooni sisse pannes veenduge, et reguleerimisnupp (9) oleks VÄLJA lülitatud ja ballooni vabastushoob (7) oleks vabastatud asendis.

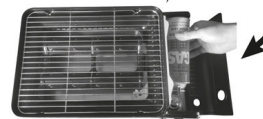

- 3) Asetage butaangaasi balloon oma pesa. See peab olema ühilduv alternatiiv, mis vastab standardile EN417.



- 4) Veenduge, et balloon istuks korralikult tihendisse ja selle õnarus oleks kohakuti ohutu joondamise eendiga.

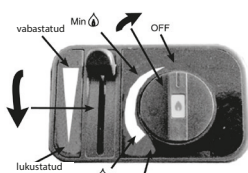

5) Suruge ballooni lukustushoob (7) alla lukustusasendisse ja seejärel sulgege gaasiballooni kate (6).
TÄHTIS – KONTROLLIGE enne jätkamist, et ei oleks lekete (lõhna ja heli järgi). Grill on nüüd süütamiseks ja kasutamiseks valmis.

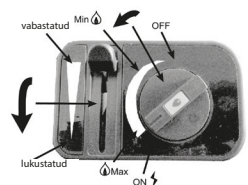

6) Süütamine
 Keerake reguleerimisnuppu leegi süütamiseks vastupäeva lõpuni ja reguleerige siis soovitud asendisse.

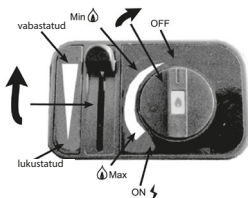

7) Väljalülitamine
 Keerake reguleerimisnupp (9) päripäeva lõpuni, kuni see on asendis **VÄLJAS**, ning liigutage ballooni lukustus- ja vabastushoob (7) vabastusasendisse. Eemaldage gaasiballoon ja pange jahedasse kuiva kohta hoiule.

PANGE TÄHELE

Enne süütamist pange tähele, et esimesel süütamisel võib gaasirõhu kogunemise tõttu esineda vähesel määral lõkendamist.

Ettevaatusabinõuna keerake pärast ballooni eemaldamist süütamiseks paar korda reguleerimisnuppu. See tagab kogu torusse jäänud gaasi ärakasutamise.

Ärge üritage ballooni eemaldada sel ajal, kui kuumuti on sisse lülitatud.

OLULISED PUNKTID KÜPSETAMISEL

Rasvakogumissahtli tühjendamine
 Oluline on rasvakogumissahtlit aeg-ajalt kontrollida. Soovitame seda tühjendada siis, kui umbes kaks kolmandikku on täis.
 Tõmmake sahtel ettevaatlikult mõlema käega põhikorpusest välja, kuni see on täielikult eemaldatud.

Vee kogus on pool õlipanni omast

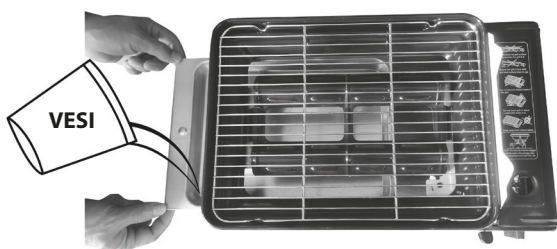

Tähtis! Ohutu õlist vabanemine

Ärge kallake õli äravoolu ega maha, sest see tekitab jõgede või põhjavee saastumist.

Ärge kasutage metallist pannilabidaid, kuna need võivad kahjustada kaitsvat küpsetuspinda. Vältige grilli jätmist sisselülitatuks, kui seda ei kasutata, kuna see võib põhjustada grilli pindade mittevajaliku ülekuumenemise, mille tulemuseks on vähenenud tõhusus. Lisage enne kasutamist veekandikule puhast vett ja pange tähele, kui vesi on kasutamise käigus veekandikult ära kasutatud, ning lisage seda.

HOOLDAMINE JA OHUTUS

- Veenduge alati, et gaasiballoon oleks grillist eemaldatud ja seda hoitakse balloonil olevate juhiste kohaselt, kui grill ei ole kasutuses.
- Hoidke grilli kuivas kohas ja kaitske seda vigastuste eest.
- Eemaldage või vahetage ballooni hästi ventileeritavas asukohas, eelistatult välistingimustes, eemal igasugustest süüteallikatest (nagu lahtine tuli, elektriahjud) ja teistest inimestest.
- Lekke korral (gaasilõhn) viige grill kohe välja hästi ventileeritavasse leegivabasse asukohta, kus lekke saab tuvastada ja peatada. Kui soovite lekkeid kontrollida, tehke seda välistingimustes. Ärge üritage tuvastada lekkeid leegi abil. Kasutage selleks seebivett.
- Kontrollige regulaarselt tihendite kulumist, eriti pärast hoiulolekut.
- Selle seadme kategooria on otsesurve-butaan ja seda tohib kasutada ainult butaangaasi ballooni või sellega samalaadse alternatiiviga, mis vastab standardile EN417.
- Puhastage seadet ainult siis, kui see on välja lülitatud ja puutumiseks jahtunud. Puhastage küpsetusplaatide pindu niiske lapiga ja pühkige kuivaks.
- Ärge mitte mingil juhul pühkige ega puhastage seadme ühtegi osa abrasiivse või kemikaalidel või alkoholil põhineva puhastusvahendiga.
- **ÄRGE KASUTAGE SEDA KUNAGI KERGSÜTTIVATE MATERJALIDE LÄHEDES JA JÄTKE VÄHEMALT ÜHEMEETRINE VAHEMÄÄ KÜLGNEVATE PINDADEGA.**

HOIATUS: KASUTAGE AINULT HÄSTI VENTILEERITAVAS KOHAS!
 Ligipäasetavad osad võivad minna **VÄGA KUUMAKSI!**
HOIDKE SEADET LASTELE KÄTTESAAMATUS KOHAS

- Ärge kasutage otseses päikesekiirguses.
- Hoidke alust eemal mustusest ja liivast.
- Kasutage ainult kindlal püsival pinnal, ärge kasutage seadet plastkõhvri peal.
- Ärge kasutage siseruumides.
- Ärge modifitseerige seadet.
- 1. Ärge pihustage aerosoole seadme läheduses, kui see töötab.
- 2. Ärge jätke seadet töötamise ajal järelevalveta.
- 3. Vältige põleti, resti jmt puudutamist vahetult pärast kasutamist või kasutamise ajal.
- 4. Seda grilli tuleb kasutada horisontaalsel pinnal.
- 5. Seda grilli tuleb kasutada eemal kergsüttivatest materjalidest ja vähemalt 30 cm kaugusel külgnevatest pindadest (sein, lagi).

- Kui sellel tootel peaks ilmema mõni rike, pöörduge garantii korras ostukohta, veendudes, et garantii üksikasjd oleksid korrektselt täidetud. Mitte mingil tingimusel ei tohiks üritada seda seadet ise parandada ega ühtegi selle osa lubamatult muuta. Kõiki töid peaks tegema kvalifitseeritud ja soovitatud tehnik. Ärge kasutage seadet, kui selle tihendid on vigased või kulunud, kui see lekib, on kahjustatud või ei tööta korralikult. Ettevõtte pideva uurimis- ja arendusstrateegia tõttu võib grill pildil kujutatust erineda.
- Soovitame hoida need juhised koos ostu tõendava dokumendiga kindlas kohas edaspidiseks kasutamiseks.

SYMPTOM → CHECK FOR ↓	Gas cartridge will not locate correctly	No gas	Gas leakage	Low flame	Missing or uneven flame	Flame will not ignite	Flame goes out during use	SUGGESTED SOLUTION ↓
Reguleerimisnupp ei ole korralikult välja lülitatud	●							Keerake reguleerimisnupp asendisse VÄLJAS ja paigaldage balloon uuesti
Kontrollige, kas surve kaitsehoob on avatud asendis		●				●	●	Vaadake surve ohutusseadise kasutusjuhendit
Reguleerimisnupp ei toimi korralikult		●	●	●		●		Võtke ühendust tarnijaga
Sisemine toru on ummistunud		●		●		●		Võtke ühendust tarnijaga
Gaasiballoon ei paikne õigesti	●	●	●			●		Kontrollige, kas balloon on õigesti joondatud ja selle juhthoob on lukustatud asendis
Põleti düüs on ummistunud				●	●	●		Puhastage düüsi traatharjaga, et eemaldada mustus ja puru
Gaasi ei ole		●		●	●	●	●	Kontrollige, kas balloon on õigesti sisestatud ega ole tühi



KEMPINGA GRILS

Lietošanai tikai ārēpās.

SVARĪGI! PIRMS LIETOŠANAS, LŪDZU, IZLASIET

Šie norādījumi ir paredzēti, lai uzlabotu Jūsu ieguvumu, un mēs ļoti iesakām tos rūpīgi izlasīt pirms izmantojat savu jauno grilu. Pēc iepazīšanās ar grila lietošanas un kopšanas norādījumiem, glabājiet tos drošā vietā turpmākai uzziņai.

UZMANĪBU!

Daļas, kurām var piekļūt, var būt ĻOTI KARSTAS. Neļaujiet bērniem atrasties ierīces tuvumā pat tad, kad tā ir izslēgta, jo tā, iespējams, atdziest. Neatstājiet ierīci bez uzraudzības un glabājiet to drošā vietā, kad tā netiek lietota.

APRAKSTS

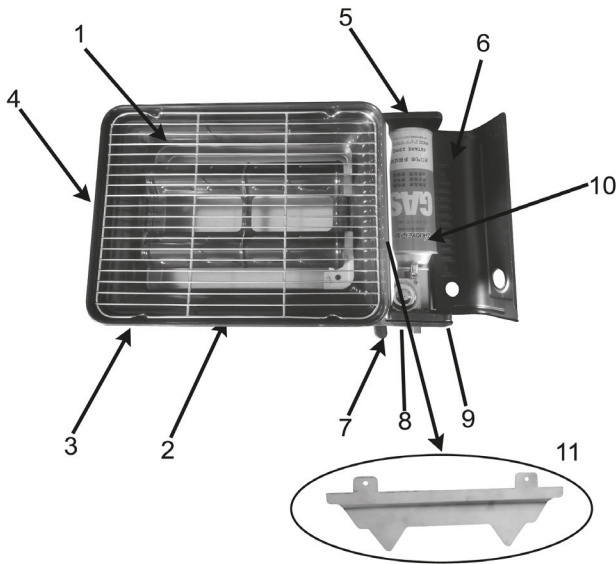

1. Grils
2. Emaljēts paliktnis
3. Priekšējais panelis
4. Taukvielu savākšanas paplāte
5. Gāzes balona nodalījuma uzgalis
6. Gāzes balona pārsegs
7. Gāzes balona bloķēšanas un atbrīvošanas svira
8. Karstuma līmeņa indikators
9. Gāzes liesmu regulēšanas un aizdedzes slēdzis
10. Regulators
11. Atstarotājs

SPECIFICATIONS

Modelis	Degvielas patēriņš	Degviela	Nominālvērtība	Injector size
BDZ-290.0.	160 g/h	Butāna gāze	1,8 kW	Ø 0,55mm
Elektroniska pjezo aizdedze		Izmērs: 425 x 265 x 112 mm		Weight: 3,2 kg

ŅEMIET VĒRĀ!

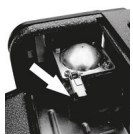

Svarīgi!

a. Izņemot vai nomainot balonu, pārbaudiet, vai blīvējumi (starp gāzes balonu un ierīci) atrodas savās vietās un ir labā stāvoklī.



- b. Šī ierīce ir tieša spiediena butāna kategorijas ierīce un to drīkst izmantot vienīgi ar butāna gāzes balonu vai saderīgu alternatīvu, kas atbilst standartam EN417.
- c. Atbrīvojieties no izlietotajiem baloniem drošā veidā. Nekādā gadījumā nepārduriet un nededziniet tos.

UZMANĪBU!

- Pārbaudiet, vai blīvējumi (starp ierīci gāzes skārda kārbu) atrodas savās vietās un ir labā stāvoklī.
- Neizmantojiet ierīci, ja tās blīvējumi ir bojāti vai nodiluši. Neizmantojiet ierīci, ja tai ir noplūde, tā ir bojāta vai nedarbojas pareizi.
- Ja ierīcei ir noplūde (gāzes smaka), nekavējoties iznesiet to ārpus telpām vietā ar labu ventilāciju, kur šo noplūdi var atklāt un novērst.
- Ja vēlaties pārbaudīt, vai pastāv noplūde, dariet to ārpus telpām. Nemēģiniet atklāt noplūdi, izmantojot liesmu. Izmantojiet ziepju ūdeni.

BALONA DROŠĪBA

- Piesardzība attiecībā uz balonu.
- 1) Balons jāglabā drošā attālumā no uzliesmojošiem produktiem, un tas nedrīkst atrasties tiešu saules staru ietekmē. Pēc lietošanas aizveriet krānu. Nekādā gadījumā neglabājiet balonu vietā, kur temperatūra pārsniedz 40 °C.
- 2) Neglabājiet ierīci vai balonu slēgtās telpās.
- 3) Nepārduriet un nededziniet tukšu balonu.
- 4) Neuzpildiet tukšu balonu ar gāzi.
- 5) Glabājiet bērniem nepieejamā vietā.
- 6) Veicot balona nomaiņu, pirms nomaiņas pārbaudiet, vai tas ir tukšs (pakratiet to, lai dzirdētu, vai no tā nāk šķidruma troksnis).
- 7) Šo ierīci drīkst lietot tikai drošā attālumā no uzliesmojošiem materiāliem (ieteiktais attālums norādīts), no sienām utt.
- 8) Balons jānomaina vietā ar labu ventilāciju ārpus telpām, drošā attālumā no aizdegšanās avotiem (atklātas liesmas, elektrības vadiem) un no apkārtējiem cilvēkiem.

LIETOŠANA

Nodrošiniet, ka grils lietošanas laikā atrodas uz līdzenas virsmas.

Nenovietojiet grilu uz uguns nedrošas virsmas, piemēram, kokmateriāla galda vai citas virsmas, kurai karstums var radīt bojājumus.

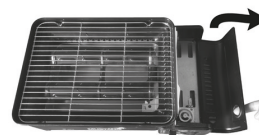

- 1) Atveriet gāzes balona pārsegu (6). Pirms lietošanas uzstādiet plūsmmaiņas separatoru (11).

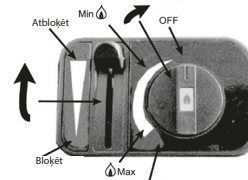

- 2) Uzstādot gāzes balonu, pārliecinieties, vai vadības slēdzis (9) atrodas izslēgtā stāvoklī un balona atbrīvošanas svira (7) ir atbloķēšanas izslēgtā stāvoklī.

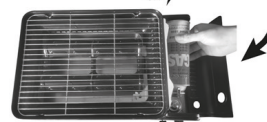

- 3) Ievietojiet butāna gāzes balonu nodalījumā. Balonam ir jābūt saderīgai alternatīvai, kas atbilst standartam EN417.



4) Pārbaudiet, vai tas blīvējumam pieguļ pareizi un vai balona nodalījums ir salāgots ar drošības salāgošanas uzgali.

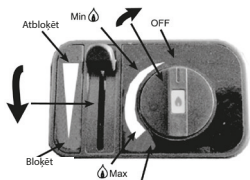

5) Piespiediet balona bloķēšanas sviru (7) bloķētā stāvoklī un aizveriet gāzes balona pārsegu (6). **SVARĪGI!** Pirms turpināt PĀRBAUDIET, vai nav jūtama gāzes noplūdes smaka vai skaņa. Grils ir gatavs aizdegšanai un lietošanai.

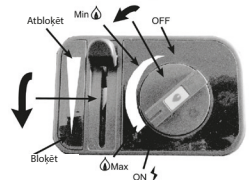

6) Iedegšanas darbības
Pagrieziet vadības slēdzi līdz galam pretēji pulksteņrādītāju kustības virzienam, lai iedegtu liesmu, un noregulējiet vadības slēdzi uz vēlamo iestatījumu.

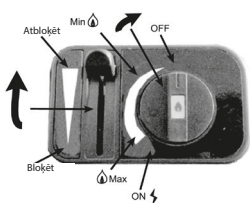

7) Grila izslēgšana
Pagrieziet vadības slēdzi (9) līdz galam pulksteņrādītāju kustības virzienā **IZSLĒGTĀ** stāvoklī un pārvietojiet balona bloķēšanas un atbrīvošanas sviru (7) **atbloķēšanas IZSLĒGTĀ** stāvoklī. Izņemiet gāzes balonu un glabājiet to vēsā, sausā vietā.

PIEVĒRSIET UZMANĪBU!

Pirms iedegšanas, lūdzu, ņemiet vērā: pirmās iedegšanas laikā gāzes spiediena uzkrāšanās dēļ var rasties neliels uzliesmojums.

Drošības nolūkos pēc balona izņemšanas dažas reizes pagrieziet vadības slēdzi līdz iedegšanas stāvoklim. Tādējādi visa caurulē atlikusi gāze tiks izlietota.

Nekādā gadījumā nemēģiniet izņemt gāzes balonu, kamēr grils ir ieslēgts.

SVARĪGA INFORMĀCIJA, KO IEVĒROT GATAVOŠANAS LAIKĀ

Taukvielu savākšanas paplātes iztukšošana

Svarīgi regulāri pārbaudīt taukvielu savākšanas paplāti. Iesakām to iztukšot, kad tā ir aptuveni divas trešdaļas pilna. Uzmanīgi velciet paplāti ārā no korpusa ar abām rokām, līdz tā ir pilnībā izvilkta.

Ūdens daudzums ir puse eļļas trauka tilpuma

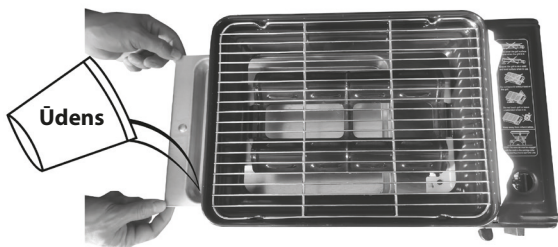

Ir svarīgi drošā veidā iznīcināt eļļu.

Neizlejiet eļļu notekcaurulēs vai uz zemes, šādi tiek piesārņotas ūdenstilpes un gruntsūdeņi.

Neizmantojiet metāla lāpstīņas, jo tās var sabojāt gatavošanas virsmas aizsargslāni. Neatstājiet grilu ieslēgtu, kad tas netiek lietots, šādi grila virsmas lieki pārkarst un zaudē efektivitāti.

Pirms lietošanas, lūdzu, ielejiet ūdens traukā tīru ūdeni un pievērsiet uzmanību tam, vai ūdens lietošanas laikā tajā ir pietiekoši daudz ūdens vai tas ir jāpapildina.

KOPŠANA UN DROŠĪBA

• Vienmēr gādājiet, lai gāzes balons būtu izņemts no grila un uzglabāts saskaņā ar norādījumiem uz balona, kad tas netiek lietots.

• Glabājiet grilu sausā vietā un nodrošiniet, ka tas glabāšanas laikā, ir pasargāts no bojājumiem.

• Nomainot vai izņemot balonu, tas jāveic vietā ar labu ventilāciju, vēlams ārtelpās, drošā attālumā no aizdegšanās avotiem (tādiem kā atklātas liesmas, elektrības vadiem) un no apkārtējiem cilvēkiem.

• Ja ierīcei ir noplūde (gāzes smaka), nekavējoties iznesiet to ārpus telpām, vietā ar labu ventilāciju bez liesmas avotiem, kur šo noplūdi var atklāt un novērst. Ja vēlaties pārbaudīt, vai pastāv noplūde, dariet to ārtelpās. Nemēģiniet atklāt noplūdi, izmantojot liesmu. Izmantojiet ziepju ūdeni.

• Regulāri pārbaudiet, vai blīvējumi nav bojāti, jo īpaši pēc uzglabāšanas.

• Šī ierīce ir tieša spiediena butāna kategorijas ierīce un to drīkst izmantot vienīgi ar butāna gāzes balonu vai saderīgu alternatīvu, kas atbilst standartam EN417.

• Ierīci drīkst tīrīt tikai tad, kad tā ir izslēgta un atdzisusi. Notīriet gatavošanas virsmu ar mitru drānu un nosusiniet to.

• Nekādā gadījumā netīriet nevienu ierīces daļu ar abrazīvu, ķīmisku vai spirtu saturošu tīrīšanas līdzekli.

• **NEKĀDĀ GADĪJUMĀ NEIZMANTOJIET IERĪCI UZLIESMOJOŠU MATERIĀLU TUVUMĀ UN IEVĒROJIET VISMĀZ 1 METRA ATTĀLUMU NO BLAKUS ESOŠĀM VIRSMĀM.**

UZMANĪBU! IZMANTOT TIKAI VIETĀ AR LABU VENTILĀCIJU!

Daļas, kurām var piekļūt, var kļūt **ĻOTI KARSTAS**. GLABĀJIET BĒRNIEM NEPIEĒJAMĀ VIETĀ.

• Neizmantojiet ierīci tiešos saules staros.

• Nenovietojiet ierīces apakšu uz zemes un smiltīm.

• Izmantojiet tikai uz drošas, stabilas virsmas; neizmantojiet ierīci uz plastmasas virsmas.

• Neizmantojiet ierīci telpās.

• Neveiciet izmaiņas ierīcē.

1. Neizsmidziniet aerosolus ierīces tuvumā, kamēr tā darbojas.

2. Neatstājiet ierīci bez uzraudzības, kamēr tā tiek izmantota.

3. Nepieskarieties deglim, paliktnim un citām daļām uzreiz pēc lietošanas vai lietošanas laikā.

4. Grils ir jālieto uz horizontālas virsmas.

5. Grils ir jāizmanto drošā attālumā no uzliesmojošiem materiāliem un vismaz 30 cm attālumā no citām virsmām (sienām, griestiem).

• Ja ierīcei rodas darbības traucējumi, lūdzu, nogādājiet to iegādes vietā kopā ar garantijas dokumentiem, lai nodrošinātu, ka iepriekšminētā garantijas informācija tiek aizpildīta pareizi.

Nekādā gadījumā nemēģiniet veikt ierīces remontu pašrocīgi un neiejaucieties nevienas tās daļas darbībā. Visus darbus ar ierīci drīkst veikt vienīgi kvalificēts vai ieteikts speciālists. Neizmantojiet ierīci, ja tās blīvējumi ir bojāti vai nodiluši.

Neizmantojiet ierīci, ja tai ir noplūde, ja tā ir bojāta vai nedarbojas pareizi. Uzņēmuma pastāvīgās izpētes un attīstības politikas dēļ, grila izskats var atšķirties no ilustrācijā redzamā.

• Iesakām saglabāt šos norādījumus drošā vietā kopā ar iegādes dokumentiem turpmākai uziņai.

SIMPTOMS → PĀRBAUDE ↓	Gāzes balonu nevar ievietot pareizi.	Nav gāzes.	Gāzes noplūde.	Maza liesma.	Liesma trūkst vai tā ir nevienmērīga.	Liesma neiedegas.	Liesma lietošanas laikā nodziest.	IETEIKTAIS RISINĀJUMS ↓
Vadības slēdzis nav izslēgts pareizi.	●							Pagrieziet vadības slēdzi izslēgtā stāvoklī un ievietojiet balonu vēlreiz.
Spiediena drošības svira ir atvērtā stāvoklī.		●				●	●	Skatiet spiediena drošības ierīces lietošanas norādījumus.
Vadības slēdzis nedarbojas pareizi.		●	●	●		●		Sazinieties ar piegādātāju.
Iekšējā caurule ir bloķēta.		●		●		●		Sazinieties ar piegādātāju.
Gāzes balons nav ievietots pareizi.	●	●	●			●		Pārbaudiet, vai balons ir salāgots pareizi un vai slēdzis ir bloķēta stāvoklī.
Degļa sprausla ir bloķēta.				●	●	●		Iztīriet sprauslu ar stieple birsti, lai likvidētu netīrumus.
Nav gāzes.		●		●	●	●	●	Pārbaudiet, vai gāzes balons ir ievietots pareizi un vai tas nav tukšs.

IŠKYLAUTOJŲ KEPSNINĖ

Skirta naudoti tik lauke

SVARBU! PRIEŠ NAUDODAMI PERSKAITYKITE INSTRUKCIJĄ

Ši instrukcija parengta jūsų labai, todėl prieš pradėdant naudoti naująją kepsninę primygtinai rekomenduojame ją atidžiai perskaityti. Išsiaiškinkite, kaip naudotis šia kepsnine ir ją prižiūrėti, padėkite instrukciją į saugią vietą, kad galėtumėte ją pasinaudoti ateityje.

DĖMESIO!

Pasiekiamos dalys gali LABAI ĮKAISTI. Neleiskite vaikams artintis prie kepsninės net kai ji išjungta, nes dar gali būti neatvėsusi. Nepalikite prietaiso be priežiūros. Kai juo nesinaudojate, laikykite saugioje vietoje.

APRAŠYMAS

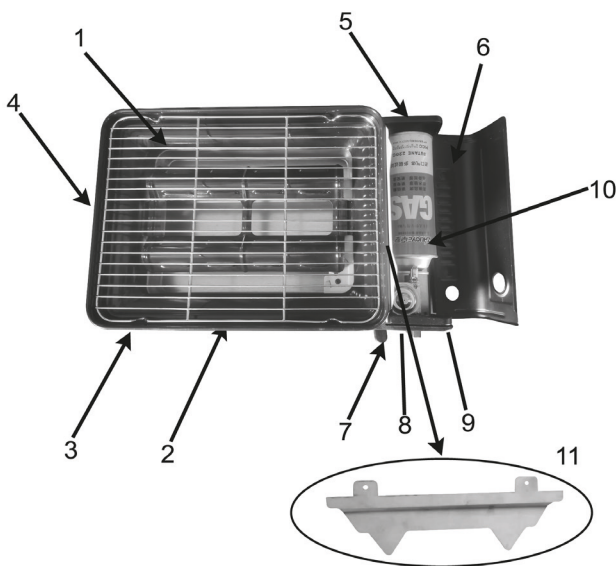

1. Kepsninė
2. Emaliuotas padėklas
3. Priekinė plokštė
4. Riebalų surinkimo indas
5. Dujų baliono laikymo vietos antgalis
6. Dujų baliono dangtelis
7. Dujų baliono užrakinimo ir atrakinimo svirtelė
8. Šilumos lygio indikatorius
9. Dujų liepsnos kaitrumo reguliavimo ir uždegimo rankenėlė
10. Regulatorius
11. Pertvara

TECHNINIAI DUOMENYS

Modelis	Degalų sąnauda	Degalai	Nominalioji galia	Purkštuvo dydis
BDZ-290.0.	160 g/h	Butano dujos	1,8 kW	0,55 mm
Pjezoelektrinis uždegimas		Matmenys: 425 x 265 x 112 mm		Svoris: 3,2 kg

ĮSIDĖMĖKITE!



Svarbu!

a) Keisdami arba išimdami balioną patikrinkite, ar sandarikliai (tarp dujų baliono ir prietaiso) yra savo vietoje ir ar jie tinkamos būklės.



- b) Šis prietaisas priskiriamas tiesioginio slėgio butano įrangos kategorijai ir turi būti naudojamas tik su butano dujų balionu arba kitu suderinamu variantu, atitinkančiu EN417 standartą.
- c) Saugiai utilizuokite naudotus balionus. Niekada jų nepradurkite ir nedeginkite.

DĖMESIO!

- Patikrinkite, ar sandarikliai (tarp prietaiso ir dujų baliono) yra savo vietoje ir ar jie tinkamos būklės.
- Nenaudokite prietaiso, jei yra pažeisti arba nusidėvėję sandarikliai, jei prietaisas yra nesandarus, pažeistas arba netinkamai veikia.
- Jei iš prietaiso nutekėjo dujų (juntamas dujų kvapas), nedelsdami išneškite jį lauką, į gerai vėdinamą vietą, kur būtų galima nustatyti ir sustabdyti nuotėkį.
- Jei norite patikrinti, ar nėra nuotėkio, tai darykite lauke. Nebandykite nustatyti nuotėkio naudodami liepsną. Naudokite muiluotą vandenį.

SAUGUS DUJŲ BALIONO NAUDOJIMAS

- Atsargumo priemonės naudojantis dujų balionu
- 1) Dujų balionas turi būti laikomas atokiau nuo degių produktų ir saugomas nuo tiesioginių saulės spindulių. Po naudojimo būtina tinkamai užsukite čiaupą. Niekada nelaikykite baliono tose vietose, kur temperatūra yra aukštesnė nei 40 °C.
- 2) Nelaikykite prietaiso ar baliono uždaroje vietoje.
- 3) Nepradurkite ir nedeginkite tuščio baliono.
- 4) Nepildykite tuščio baliono dujomis.
- 5) Laikykite vaikams nepasiekiamoje vietoje.
- 6) Prieš keisdami balioną patikrinkite, ar jis yra tuščias (pakratykite, kad išgirstumėte iš jo sklindantį skysčio garsą).
- 7) Šis prietaisas turi būti naudojamas atokiau nuo degių medžiagų (rekomenduojamu atstumu), nuo sienų ir pan.
- 8) Balionas turi būti keičiamas lauke, gerai vėdinamoje vietoje, toliau nuo bet kokių uždegimo šaltinių (pavyzdžiui, atviros liepsnos, elektros laidų) ir toliau nuo pašalinių žmonių.

NAUDOJIMAS

Naudojama kepsninė turi būti pastatyta ant lygaus paviršiaus. Nestatykite kepsninės ant degių paviršių, pavyzdžiui, ant medinio stalo arba bet kokio kito paviršiaus, kurį gali pažeisti karštis.



- 1) Atidarykite dujų baliono dangtelį (6).
Prieš naudodami įdėkite pertvarą (11).

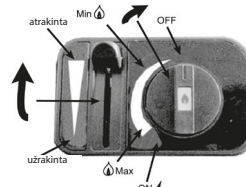

- 2) Dėdami dujų balioną, įsitinkinkite, ar reguliavimo rankenėlė (9) yra išjungimo padėtyje, o baliono atlaisvinimo svirtelė (7) – atrakinimo padėtyje.

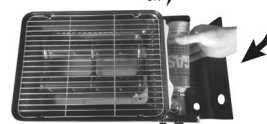

- 3) Įdėkite butano dujų balioną į laikiklį. Turi būti naudojamas suderinamas variantas, atitinkantis EN 417 standartą.



4) Įsitinkite, ar balionas tinkamai įsitvirtino sandariklyje ir ar jo lizdas yra sulygintas su apsauginiu reguliavimo antgaliu.

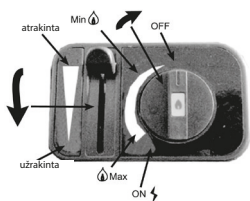

5) Paslinkite baliono užrakto svirtelę (7) į užrakinimo padėtį ir uždarykite dujų baliono dangtelį (6).

SVARBU! Prieš pradėdami naudotis **PATIKRINKITE**, ar nesijaučia jokio nuotėkio kvapo ir nesigirdi garso. Dabar kepsninę galima uždegti ir naudoti.

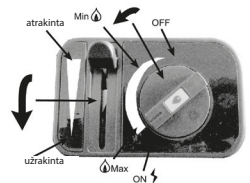

6) Uždegimas
Pasukite reguliavimo rankenėlę iki galo prieš laikrodžio rodyklę, kad užsidegtų liepsna, ir nustatykite rankenėlę į norimą padėtį.

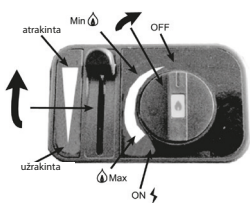

7) Išjungimas
Pasukite iki galo reguliavimo rankenėlę (9) pagal laikrodžio rodyklę į padėtį **IŠJUNGTA** ir nustatykite baliono užrakinimo bei atlaisvinimo svirtelę (7) į atrakinimo padėtį.
Išimkite dujų balioną ir laikykite jį vėsioje bei sausoje vietoje.

DĖMESIO!

Prieš uždegdami atkreipkite dėmesį, jog pirmojo uždegimo metu dėl dujų slėgio susidarymo gali atsirasti nedidelis blyksėjimas.

Saugumo sumetimais išėmę balioną, kelis kartus pasukite reguliavimo rankenėlę į uždegimo padėtį. Taip bus panaudotos visos vamzdelyje likusios dujos.

Niekada nebandykite išimti baliono, kai kepsninė yra įjungta.

SVARBI INFORMACIJA, Į KURIĄ REIKIA ATSIŽVELGTI GAMINANT MAISTĄ

Riebalų surinkimo indo ištuštinimas

Svarbu periodiškai patikrinti riebalų surinkimo indą. Rekomenduojame jį ištuštinti, kai jis būna pripildytas maždaug du trečdalius.

Atsargiai abiem rankomis ištraukite indą iš pagrindinio korpuso, kol jis visiškai išsiims.

Vandens kiekis sudaro pusę riebalų talpyklos.

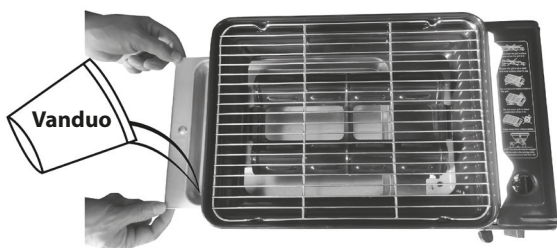

Svarbu saugiai išpilti riebalus.

Nepilkite riebalų į kanalizaciją ar ant žemės, nes jie užters upes ar gruntinius vandenius.

Nenaudokite metalinių mentelių, nes jos gali pažeisti apsauginį kepsimo paviršių. Nepalikite kepsninės įjungtos, kai jos nenaudojate, nes gali perkaisti kepsninės paviršius ir sumažėti jos efektyvumas. Prieš naudodami prietaisą, į vandens talpyklą įpilkite švaraus vandens ir jo naudojimo metu patikrinkite, ar pakanka vandens ir ar nereikia jo įpilti.

PRIEŽIŪRA IR SAUGA

- Kai nenaudojate kepsninės, visada iš jos išimkite dujų balioną ir laikykite jį taip, kaip nurodyta ant baliono.
- Laikykite kepsninę sausoje vietoje ir saugokite ją nuo pažeidimų.
- Balionas turi būti keičiamas ar išimamas gerai vėdinamoje vietoje, geriausia lauke, toliau nuo bet kokių uždegimo šaltinių (pavyzdžiui, atviros liepsnos, elektrinių viryklių) ir toliau nuo pašalinių žmonių.
- Esant dujų nuotėkiui (kai juntamas dujų kvapas), nedelsdami išneškite kepsninę į gerai vėdinamą vietą be uždegimo šaltinių, kur būtų galima nustatyti ir sustabdyti nuotėkį. Jei norite patikrinti, ar nėra nuotėkio, atlikite tai lauke. Nebandykite nustatyti nuotėkio naudodami liepsną. Naudokite muiluotą vandenį.
- Periodiškai patikrinkite, ar nenusidėvėjo sandarikliai, ypač po prietaiso laikymo.
- Šis prietaisas priskiriamas tiesioginio slėgio butano įrangos kategorijai ir turi būti naudojamas tik su butano dujų balionu arba suderinamu variantu, atitinkančiu EN417 standartą.
- Prietaisą valykite tik tada, kai jis yra išjungtas ir atvėsęs. Kepimo plokščių paviršių valykite drėgna šluoste ir nusauskinkite.
- Niekada nevalykite jokių prietaiso dalių abrazyvinėmis, cheminėmis ar alkoholio pagrindu pagamintomis valymo priemonėmis.
- **NIEKADA NENAUDOKITE PRIETAISO ŠALIA DEGIŲ MEDŽIAGŲ IR PALIKITE BENT 1 METRO ATSTUMĄ IKI ŠALIA ESANČIŲ PAVIRŠIŲ.**

DĖMESIO! NAUDOKITE TIK GERAI VĖDINAMOJE VIETOJE!

Pasiekiamos dalys gali **LABAI ĮKAISTI!**

LAIKYKITE PRIETAISĄ VAIKAMS NEPASIEKIAMOJE VIETOJE.

- Nenaudokite prietaiso tiesioginiuose saulės spinduliuose.
 - Saugokite prietaiso dugną nuo purvo ir smėlio.
 - Naudokite tik ant tvirto, stabilaus paviršiaus. Nestatykite prietaiso ant plastikinio paviršiaus.
 - Nenaudokite prietaiso viduje.
 - Nemodifikuokite prietaiso.
1. Nepurkškite aerozolių šalia veikiančio prietaiso.
 2. Nepalikite veikiančio prietaiso be priežiūros.
 3. Nelieskite degiklio, padėklo ir kitų dalių iš karto po naudojimo arba prietaiso veikimo metu.
 4. Kepsninė turi būti naudojama ant horizontalaus paviršiaus.
 5. Šį prietaisą reikia naudoti atokiau nuo degių medžiagų ir ne mažesniu nei 30 cm atstumu nuo šalia esančių paviršių (sienų, lubų).

• Sugedus prietaisui, grąžinkite jį į pirkimo vietą, kartu pateikdami garantijos dokumentą, įsitikinę, kad nurodyta garantijos informacija yra teisingai užpildyta. Niekada nebandykite patys taisyti šio prietaiso ir keisti kurią nors jo dalį. Visus darbus turi atlikti kvalifikuotas ir rekomenduojamas specialistas. Nenaudokite prietaiso, jei jo sandarikliai yra pažeisti arba nusidėvėję, taip pat jei prietaisas yra nesandarus, pažeistas arba netinkamai veikia. Dėl bendrovės vykdomos mokslinių tyrimų ir plėtros politikos kepsninė gali skirtis nuo pavaizduotos iliustracijoje.

• Rekomenduojame šią instrukciją kartu su pirkimą pat-

virtinančių dokumentu padėti į saugią vietą, kad prireikus galėtumėte pasinaudoti ateityje.

POŽYMIS → PATIKRA ↓	Netinkamai įdėtas dujų balionas	Nėra dujų	Dujų nuotėkis	Silpna liepsna	Nėra liepsnos arba ji netolygi	Neužsidega liepsna	Naudojimo metu liepsna užgęsta	SIŪLOMAS SPRENDIMAS ↓
Netinkamai išjungta reguliavimo rankenėlė	●							Pasukite reguliavimo rankenėlę į išjungimo padėtį ir vėl įdėkite balioną.
Patikrinkite, ar slėgio mažinimo svirtelė yra atidarymo padėtyje.		●				●	●	Skaitykite slėgio mažinimo įtaiso naudojimo instrukciją.
Netinkamai veikia reguliavimo rankenėlė		●	●	●		●		Susisiekite su tiekėju.
Užsikimšęs vidinis vamzdelis		●		●		●		Susisiekite su tiekėju.
Netinkamai įdėtas dujų balionas	●	●	●			●		Patikrinkite, ar tinkamai sulgyintas balionas ir ar reguliavimo svirtelė nustatyta į užrakini- mo padėtį.
Užsikimšęs degiklio antgalis				●	●	●		Vieliniu šepetėliu pašalinkite iš antgalio nešvarumus ir nuodegas.
Nėra dujų		●		●	●	●	●	Patikrinkite, ar tinkamai įdėtas balionas ir ar jis nėra tuščias.



ПОХОДНЫЙ ГРИЛЬ

Запрещено использовать в помещении

ВАЖНО: ПРОЧИТЕ, ПРЕЖДЕ ЧЕМ ПРОДОЛЖИТЬ

Эти инструкции разработаны специально для вас, и мы настоятельно рекомендуем внимательно прочитать их перед использованием вашего нового гриля. После ознакомления с работой и уходом за грилем, храните инструкцию в безопасном месте для дальнейшего использования.

ВНИМАНИЕ:

Детали гриля могут быть **ОЧЕНЬ ГОРЯЧИМИ**. Следите, чтобы дети не приближались к прибору, даже если он выключен, так как гриль может быть в этот момент не до конца остывшим. Не оставляйте прибор без присмотра, когда он не используется.

ОПИСАНИЕ

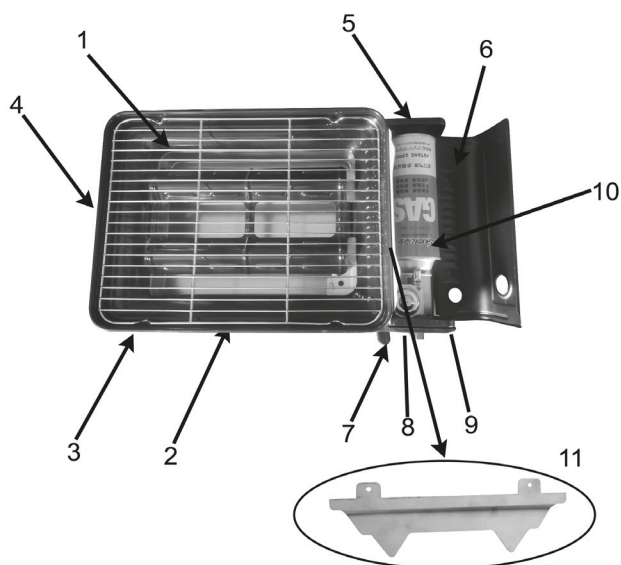

1. Жарочная решетка
2. Эмалированный лоток
3. Лицевая панель
4. Жироуловитель
5. Гнездо для установки газового картриджа
6. Крышка картриджа
7. Рычаг блокировки и разблокировки газового картриджа
8. Регулятор индикатора уровня жара
9. Регулятор температуры газового пламени и кнопка включения
10. Регулятор
11. Отражатель

ТЕХНИЧЕСКИЕ ХАРАКТЕРИСТИКИ

Модель	Подача топлива	Топливо	Номинальная мощность	Размер инжектора
BDZ-290.0.	160 г/ч	газ бутан	1,8кВт	Ø 0,55мм
Зиждание – электрический пьезоэлемент		Размер: 425x265x112 мм		Вес 3,2 кг

ВНИМАНИЕ



Важно

а. При замене или извлечении картриджа убедитесь в наличии уплотнений (между картриджем и устройством), и что они находятся в хорошем состоянии.



б. Данный прибор относится к категории приборов, использующихся с бутаном прямого давления и должен использоваться только с картриджем с бутановым газом или другим совместимым картриджем, соответствующим стандарту EN417.



с. Утилизируйте использованные картриджи безопасно. Не прокалывайте и не выбрасывайте в огонь.

ВНИМАНИЕ

- Проверьте, что уплотнения (между прибором и газовым картриджем) установлены и находятся в хорошем состоянии.
- Не используйте прибор, если на нем повреждены или изношены уплотнения, не используйте прибор, если в нем есть утечка, повреждения, или он работает неправильно. Если в приборе есть утечка (запах газа), незамедлительно вынесите его на улицу, в хорошо проветриваемое место, где утечка может быть обнаружена и устранена.
- Проверять прибор на наличие утечки следует на улице. Не пытайтесь обнаружить утечку с помощью открытого огня. Используйте мыльную воду.

БЕЗОПАСНОСТЬ КАРТРИДЖА

- Будьте внимательны с картриджем
- 1) Картридж следует размещать вдали от легковоспламеняющихся предметов или прямых солнечных лучей. Убедитесь, что клапан надежно закрыт после использования. Не храните картриджи в местах с температурой выше 40 °С.
- 2) Не храните прибор или картридж в закрытых помещениях.
- 3) Не прокалывайте и не сжигайте пустой картридж.
- 4) Не заправляйте газ в пустой картридж.
- 5) Храните прибор в недоступном для детей месте.
- 6) Перед заменой картриджа убедитесь, что он пуст (встряхните и убедитесь, что в нем есть жидкость).
- 7) Данное устройство должно использоваться вдали от легковоспламеняющихся материалов (включая рекомендуемые расстояния), от стен и т. д.
- 8) Картридж следует менять в хорошо проветриваемом месте снаружи, вдали от любых источников огня (открытое пламя, электрические линии) и от других людей.

ПОРЯДОК ДЕЙСТВИЙ

Во время использования убедитесь, что гриль установлен на ровной поверхности.

Не ставьте гриль на легковоспламеняющуюся поверхность, например, деревянный стол или любую поверхность, которая может получить повреждения от нагрева.

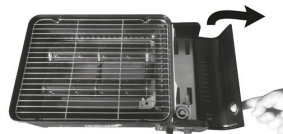

- 1) Откиньте крышку газового картриджа (6)
- Установите перегородку (11) перед использованием

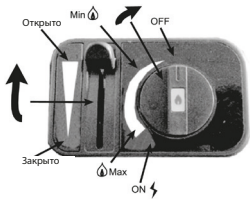

2) Во время установки газового картриджа убедитесь, что ручка управления (9) находится в выключенном положении, а рычаг выпуска картриджа (7) – в выключенном положении.



3) Установите картридж с бутановым газом в подставку. Это должен быть совместимый картридж, соответствующий стандарту EN417.

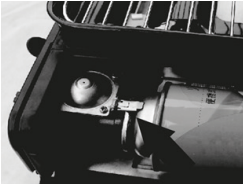

4) Убедитесь, что он правильно вставлен в уплотнение, а прорезь картриджа совпадает с выравнивающим выступом.

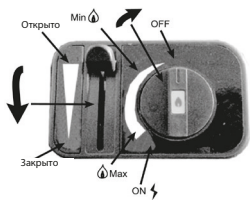

5) Опустите рычаг блокировки картриджа (7) в положение блокировки, а затем закройте крышку газового картриджа (6). ВАЖНО: ПРЕЖДЕ чем продолжить, убедитесь, что нет запаха или звука утечки газа. Теперь гриль готов к зажиганию и использованию.

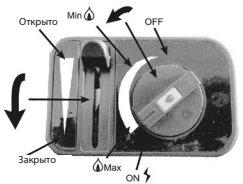

6) Последовательность зажигания
Поверните ручку управления полностью против часовой стрелки, чтобы зажечь огонь, и установите ручку управления в нужное положение.

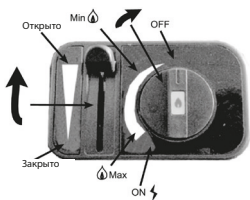

7) Выключение гриля
Поверните ручку управления (9) полностью по часовой стрелке в положение OFF, переместите фиксатор картриджа и отпустите рычаг (7), чтобы разблокировать положение OFF.
Снимите газовый картридж и храните в сухом прохладном месте.

ВНИМАНИЕ

Перед зажиганием обратите внимание: при первом зажигании может произойти небольшая вспышка, вызванная повышением давления газа.

В качестве меры предосторожности, как только картридж будет извлечен, поверните ручку управления несколько раз в положение зажигания. Это поможет убедиться, что весь газ, оставшийся в трубке, был использован.

Не пытайтесь извлечь картридж, пока гриль включен.

ВАЖНЫЕ МОМЕНТЫ ПРИ ПРИГОТОВЛЕНИИ ПИЩИ

Удаление жира из жиросъемщика

Важно, чтобы жиросъемщик регулярно проверялся.

Рекомендуется удалять жир из жиросъемщика, когда он заполнен примерно на две трети.
Осторожно полностью вытяните жиросъемщик из основного корпуса обеими руками.

Количество воды должно равняться половине емкости жиросъемщика

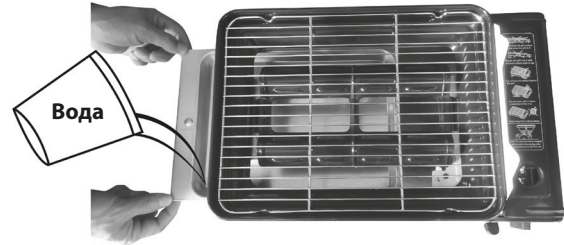

Важно! Утилизируйте жир безопасно.

Не выливайте жир в канализацию или на землю, так как это приведет к загрязнению рек или грунтовых вод.
Не используйте металлические шпатели, так как они могут повредить защитную поверхность для приготовления пищи. Не оставляйте гриль включенным, когда он не используется, так как это может привести к ненужному перегреву поверхностей гриля и снижению эффективности. Добавьте чистую воду в поддон для воды перед использованием и следите, чтобы вода была в нем во время использования и вовремя добавляйте ее.

УХОД И БЕЗОПАСНОСТЬ

- Убедитесь, что газовый картридж извлечен из гриля и хранится в соответствии с инструкциями на картридже, когда гриль не используется.
- Храните гриль в сухом месте и защищайте от повреждений при хранении.
- Убедитесь, что замена или извлечение картриджа выполняется в хорошо проветриваемом месте, предпочтительно снаружи, вдали от любого источника возгорания (например, открытого огня, электрических ламп) и вдали от других людей.
- Если есть утечка (запах газа), немедленно вынесите гриль на улицу в хорошо проветриваемое место без источников пламени, где утечка может быть обнаружена и устранена. Проверять прибор на наличие утечки необходимо только снаружи помещения. Не пытайтесь обнаружить утечку с помощью открытого огня. Используйте мыльную воду.
- Регулярно проверяйте герметичность изделий, особенно после хранения.
- Данный прибор относится к категории приборов, использующихся с бутаном прямого давления и должен использоваться только с картриджем с бутановым газом или совместимой альтернативным картриджем, соответствующим стандарту EN417.
- Чистите прибор только после выключения и остывшим на ощупь. Очистите жарочную поверхность влажной тканью и вытрите насухо.
- Ни при каких обстоятельствах не протирайте и не очищайте какие-либо части прибора абразивными, химическими или спиртовыми чистящими средствами.
- НИКОГДА НЕ ИСПОЛЬЗУЙТЕ ВБЛИЗИ ЛЕГКОВОСПЛАМЕНЯЮЩИХСЯ МАТЕРИАЛОВ И ОСТАВЛЯЙТЕ РАССТОЯНИЕ НЕ МЕНЕЕ 1 МЕТРА ОТ ПРИЛЕГАЮЩИХ ПОВЕРХНОСТЕЙ.

ВНИМАНИЕ: ИСПОЛЬЗУЙТЕ ТОЛЬКО В ХОРОШО

RU

ПРОВЕТРИВАЕМОМ МЕСТЕ!

Детали гриля могут СИЛЬНО НАГРЕТЬСЯ!

ХРАНИТЬ В НЕДОСТУПНОМ ДЛЯ ДЕТЕЙ МЕСТЕ

- Не используйте под воздействием прямых солнечных лучей.
 - Не подвергайте днище воздействию грязи и песка.
 - Используйте только на устойчивой поверхности, не используйте прибор в пластиковом корпусе.
 - Не используйте внутри помещений.
 - Не модифицируйте прибор.
1. Не распыляйте аэрозоли вблизи данного устройства во время его использования.
 2. Не оставляйте устройство без присмотра во время работы.
 3. Не прикасайтесь к горелке, подставке и т. д. сразу после использования или во время использования.
 4. Используйте гриль только на горизонтальной поверхности.
 5. Гриль следует использовать вдали от легковоспламеняющихся материалов и на расстоянии не менее 30 см от прилегающих поверхностей (стен, потолка).

• В случае неисправности, верните прибор по месту покупки вместе с гарантийным талоном, убедившись, что указанные выше гарантийные данные заполнены правильно. Ни при каких обстоятельствах не пытайтесь отремонтировать данное устройство или переделать какие-либо его части. Любой ремонт должен выполняться квалифицированным и рекомендованным специалистом. Не используйте прибор, если на нем повреждены или изношены уплотнения; Не используйте прибор, если в нем есть утечка, повреждения или он работает неправильно. В связи с проводимой компанией-производителем политикой в сфере исследований и разработок, гриль может отличаться от приведенного на рисунке.

• Рекомендуется хранить данные инструкции в надежном месте вместе с чеком для дальнейшего использования.

СИМПТОМ → ПРОВЕРЬТЕ ↓	Газовый картридж не устанавливается правильно	Нет газа	Утечка газа	Слабое пламя	Отсутствующее или неравномерное пламя	Воспламенение не происходит	Пламя гаснет во время использования	СПРЕДЛАГАЕМОЕ РЕШЕНИЕ ↓
ручка управления выключена неправильно	●							Поверните ручку управления в положение выкл. и установите картридж в другое положение
проверьте, находится ли предохранительный рычаг давления в открытом положении		●				●	●	См. инструкцию по использованию предохранительного устройства рабочего давления
Ручка управления работает неправильно		●	●	●		●		Свяжитесь с поставщиком
Внутренняя трубка заблокирована		●		●		●		Свяжитесь с поставщиком
Газовый картридж установлен неправильно	●	●	●			●		Проверьте, правильно ли выровнен картридж, и зафиксирован ли рычаг управления
Форсунка горелки заблокирована				●	●	●		Очистите форсунку проволочной щеткой, чтобы удалить грязь или песок
Нет газа		●		●	●	●	●	Проверьте, правильно ли вставлен картридж и не пуст ли он

Seuraa meitä somessa!



@mustanggrill
#grillaamustangilla



GrillaaMustangilla



Grillaa Mustangilla

Social media content currently
available only in Finnish [+](#)